

KaVo Praxisausstattung

DENTAL
EX
CE
LL
EN
CE



Inhalt

04	Dental Excellence	
	KaVo Highlights	04
	Von Experten, für Experten	06
	Made in Biberach	08
10	Behandlungseinheiten	
	KaVo Portfolio	12
	KaVo ESTETICA E80 Vision	14
	KaVo ESTETICA E70 Vision	18
	KaVo uniQa	20
	KaVo Primus 1058 Life	22
24	Praxis Interior	
38	Existenzgründer	
42	Hygiene	
48	Fun Facts & Figures	
50	Ergonomie	
58	Zubehör	
	Instrumente	59
	Arbeitsstuhl KaVo PHYSIO	60
	Patientenkommunikation	62
	Leuchten	70
	Centro	71
	Polster	72
	Design Edition	74
	Konfigurationen	82
	Aufstellpläne	84
88	Service	
	Register	94

Die in diesem Katalog gezeigten und beschriebenen Produkte und Ausstattungen sowie Dienstleistungen sind nicht in allen Ländern erhältlich. Alle Angaben entsprechen den zum Zeitpunkt der Drucklegung vorhandenen Kenntnissen.



1910



1950



2010



1930



1970



2022

KaVo Highlights Dental Excellence seit über 110 Jahren.

Mit einer Vielzahl von Patenten und Gebrauchsmustern löst KaVo konstant das Versprechen "Dental Excellence" ein. Mit unseren Innovationen haben wir mehrfach neue Standards gesetzt und wir arbeiten weiterhin daran Ihre Erwartungen zu übertreffen.

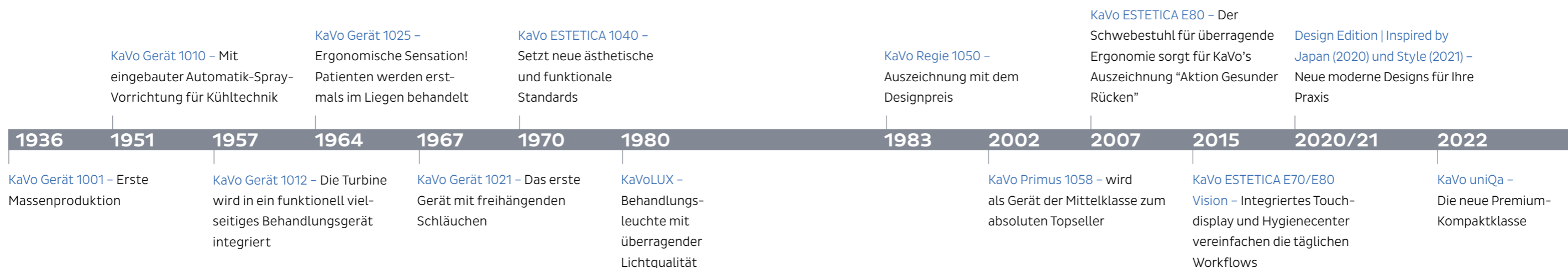

VON EXPERTEN, FÜR EXPERTEN

KaVo Behandlungseinheiten entstehen aus besten Materialien und Ihren Wünschen.

Am Anfang stehen Ihre Wünsche.

Die Entwicklung einer KaVo Behandlungseinheit beginnt meist in Zahnarztpraxen wie Ihrer: In zahlreichen Fachgesprächen in aller Welt nehmen wir Ihre Wünsche und Anregungen auf und leiten daraus die Leistungsmerkmale für neue KaVo Behandlungseinheiten ab. Noch mehr Komfort, intuitive Bedienbarkeit, einfachere Hygieneabläufe: Ihre Vorstellungen werden zu den Zielvorgaben für unsere Produktentwickler.

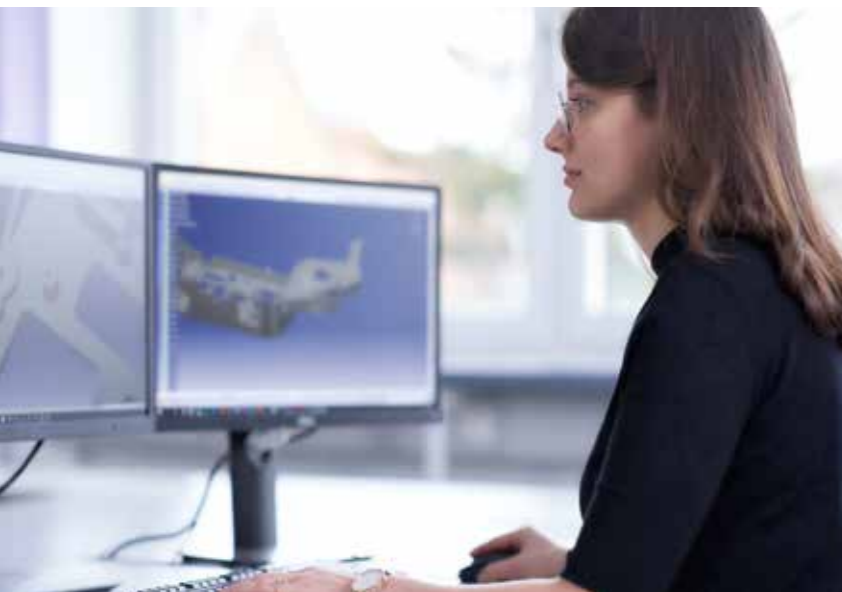

218 kg

Metall enthält eine durchschnittliche E80 Vision

Aus mehr als

3.300

Einzelkomponenten wird eine Behandlungseinheit montiert.

Zukunft ist: Made in Biberach.

Damit neue KaVo Produkte die höchsten Anforderungen erfüllen, entstehen unsere Innovationen immer in Teamarbeit: Spezialisten aus Design, Konstruktion, Entwicklung, Marketing und Vertrieb arbeiten während der gesamten Produktentwicklung zusammen. Aus ersten Zeichnungen werden 3D-Daten, aus ersten Styropormodellen finale Prototypen.

In Biberach getestet, in der Praxis bewährt.

Da KaVo Behandlungseinheiten ein langes Praxisleben problemlos meistern müssen, werden sie vor der Serienproduktion zahlreichen anspruchsvollen Prüfungen unterzogen. Erfüllt das Designmuster alle definierten Kriterien?

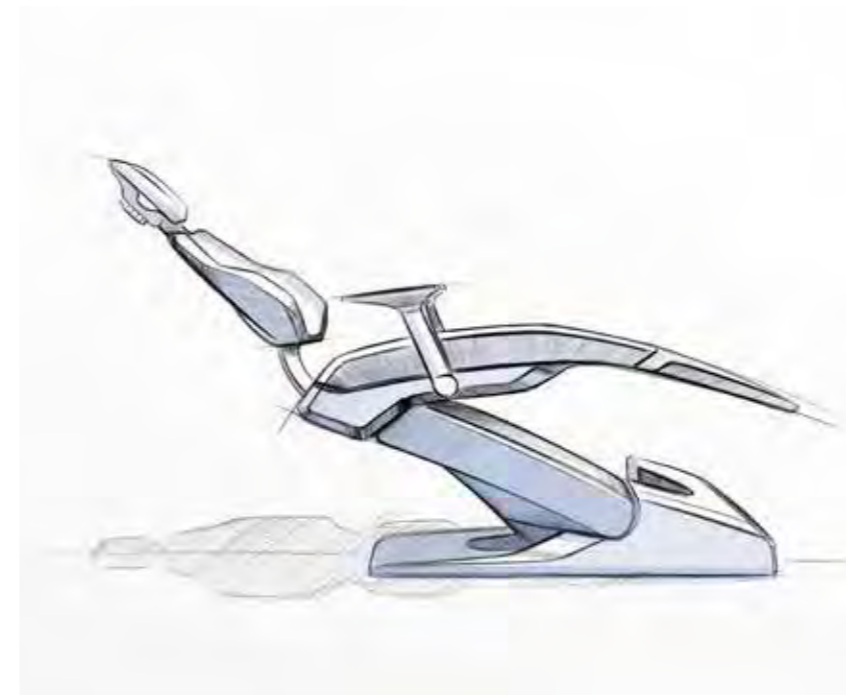

Entspricht das zum Großteil aus 3D-gedruckten Teilen bestehende Funktionsmuster den ergonomischen Anforderungen, dem gewünschten Handling sowie dem angestrebten Design? Dann muss sich der darauf folgende, weiterentwickelte Prototyp funktional beweisen: Stimmt die Statik, die mechanische Sicherheit, die elektromagnetische Verträglichkeit und besteht das Modell auch die elektrischen Sicherheitsprüfungen, die Belastungs- und Dauertests? Erst wenn alle überzeugt sind, werden erste Werkzeuge für die Serienproduktion erstellt. Auch jedes einzelne Serienteil muss dann diverse Tests bestehen, bevor das Produkt in die finalen Praxistests gegeben werden kann. Sobald Qualität und Funktion der Behandlungseinheit keine Fragen mehr offen lassen, werden die Vorserientests abgeschlossen und es kann zur Markteinführung kommen.

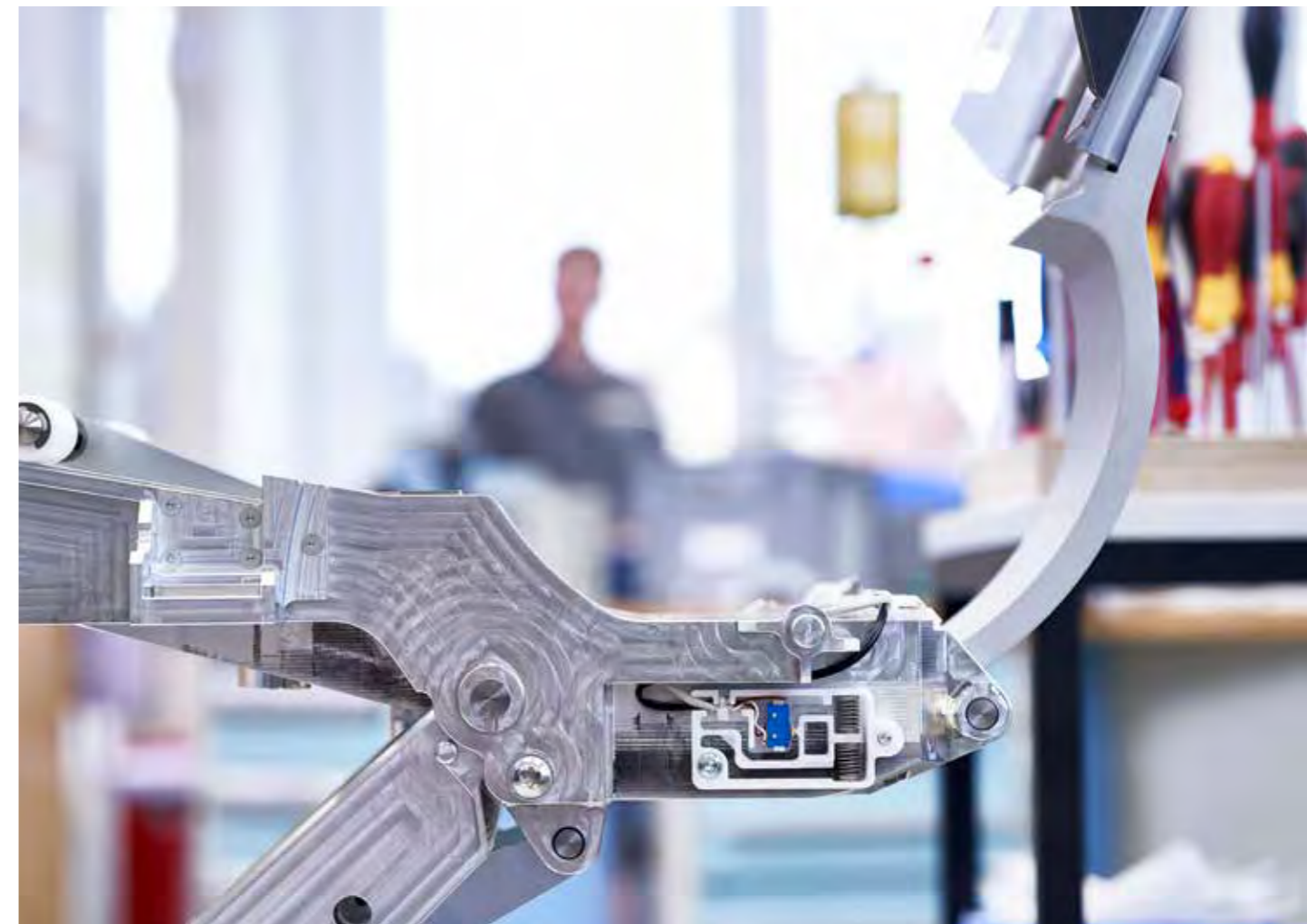

MADE IN BIBERACH

Alles selbst gemacht!
Ein gutes Gefühl dank KaVo Qualität.



Während andere Anbieter zwar ihren Firmensitz in Deutschland haben, die Produktion aber längst ausgelagert wurde, setzt KaVo nach wie vor auf „Qualität made in Germany“. Alle Behandlungseinheiten werden in Biberach entwickelt und montiert. 50 Stunden beträgt die durchschnittliche Produktionszeit für eine KaVo ESTETICA E70/E80 Vision, wobei einige Arbeitsschritte in echter Handarbeit durchgeführt werden. So kommen z.B. in der hauseigenen Lackiererei keine Roboter zum Einsatz und auch die Funktionsprüfung jedes Gerätes erfolgt zu 100% manuell.

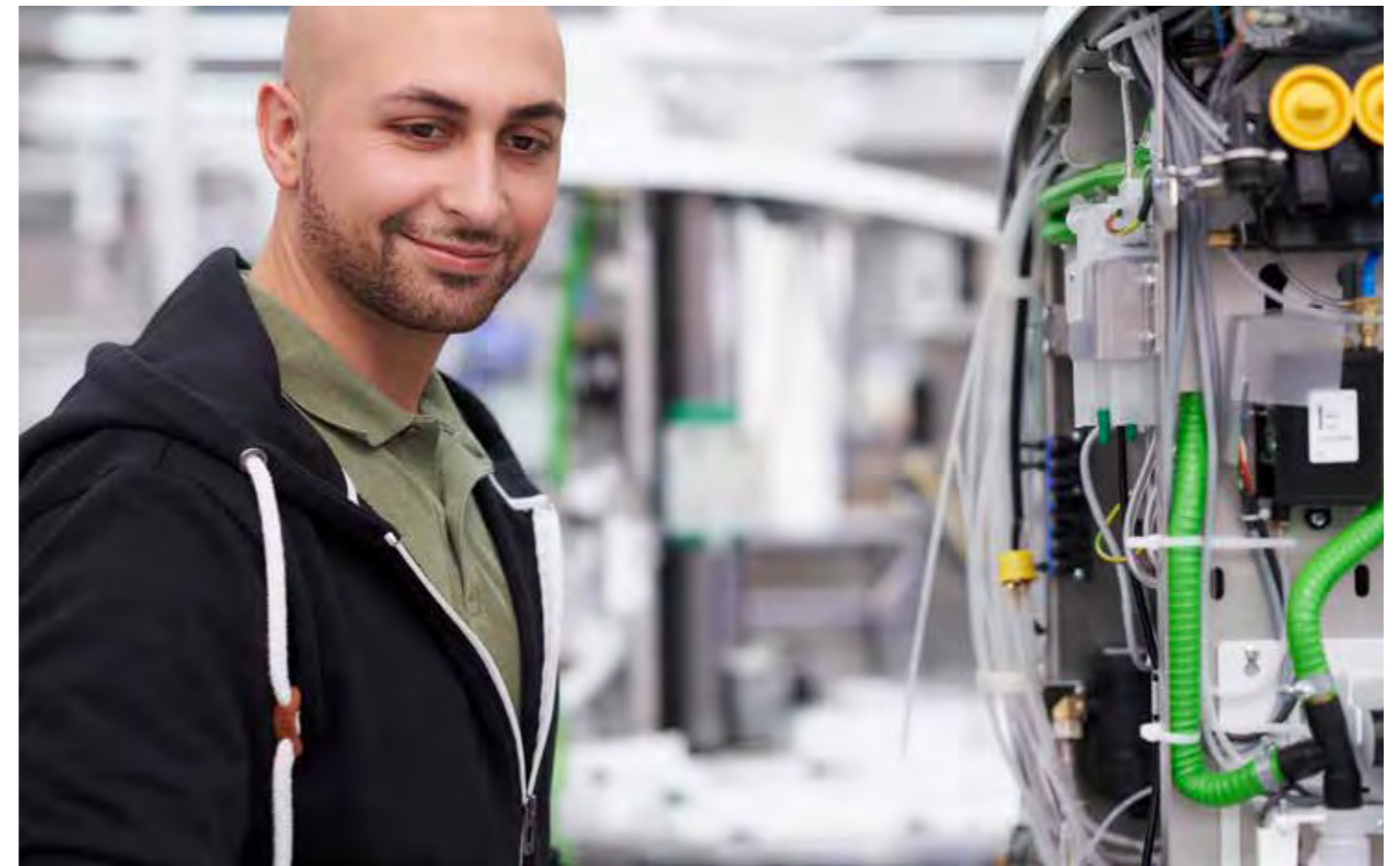

ÜBER 1.600

Mitarbeiter weltweit sorgen für hohe Produktqualität, maximale Kundennähe und eine hohe Kundenzufriedenheit.

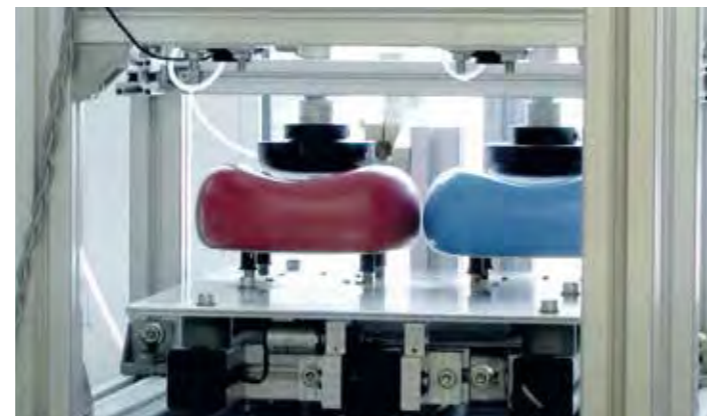

252

Polstervarianten werden in Biberach gefertigt.



Mehr als
52.000
mal wurde die Primus 1058 bisher produziert und verkauft.

Präzision im Detail.

Und um auch wirklich über die gesamte Wertschöpfungskette die hohen Standards aufrecht erhalten zu können, erfolgt selbst die Polsterfertigung in der hauseigenen Produktion.

Qualität, die sich auszahlt.

Um sicherzustellen, dass die Behandlungseinheiten auch wirklich Ihren täglichen Anforderungen standhalten, wird ausnahmslos jede Einheit einer 100%-Kontrolle unterzogen, bevor sie in die Auslieferung geht. Damit Sie auch langfristig keine Ausfälle oder andere kostenintensive Unannehmlichkeiten mit Ihrer Behandlungseinheit haben.

BEHANDLUNGSEINHEITEN

IHRE WÜNSCHE,
UNSERE
INSPIRATION

KaVo PORTFOLIO

KAVO

KaVo Primus 1058 Life



KaVo uniQa



KaVo ESTETICA E70 Vision



KaVo ESTETICA E80 Vision



Einweisungsvideos der KaVo Behandlungseinheiten für Zahnarzt/ärztin & Team
<https://www.kavo.com/de/einweisung>

KaVo ESTETICA E80 Vision



Am Anfang war eine Idee, eine Vision. Mit Ihren Anregungen im Kopf setzten wir das um, was Sie sich gewünscht hatten: Einfachere Bedienung, reibungslose Arbeitsabläufe, moderne Patientenkommunikation, Zugriff auf Patientendaten und automatisierte Hygiene. Sie baten uns beizubehalten, was sich bewährt hat. Nun ist es Ihre Vision geworden: Ein Konzept, das die tägliche Arbeit erleichtert.

- Ergonomisches Schwebestuhlkonzept mit 350 mm Tiefstposition, bis zu 900 mm Höchstposition und schmaler Rückenlehne für entscheidende Beinfreiheit, bis zu 180 kg belastbar
- Prämiertes Touchdisplay mit durchdachtem Bedienkonzept für direkten Zugriff auf alle wichtigen Funktionen
- Komfortable Parameterspeicherung (MEMOdent-Funktion) mit Fußanlasser-Mittenzentrierung
- Kabelloser Premium Funkfußanlasser wählbar
- Hygiene-Center mit integrierten, abnehmbaren Adaptern für Instrumenten- und Absaugschläuche zur zeitsparenden, automatisierten Reinigung und Desinfektion
- Optionale integrierte Endodontie- und Chirurgiefunktion
- Motorische Sitzbankhebung für unerreichten Patientenkomfort
- Motorische Horizontalverschiebung zu Ihrer Arbeitserleichterung
- Sechs Instrumentenablagen
- Motorisch schwenkbares Mundspülbecken
- Tisch- oder Cart-Variante

Einfach. Übersichtlich. Hygienisch.
Die innovative Bedienoberfläche des
Arztelements mit hochwertiger
Glasoberfläche.



Folgen Sie einfach Ihrer Intuition.

Berührend einfach. Mit dem sensitiven Touchdisplay steuern Sie Ihre KaVo ESTETICA E70/E80 Vision so intuitiv wie nie zuvor! Greifen Sie mit dem Touchdisplay und seiner selbsterklärenden Bedienlogik jederzeit problemlos auf alle wichtigen Funktionen und Informationen zu: Vor, während und nach der Behandlung. Das Design der Bedienoberfläche wurde speziell für den dentalen Workflow entwickelt. Es ist übersichtlich gestaltet, logisch strukturiert und garantiert jederzeit ein einfaches Zurechtfinden.



GERMAN
DESIGN
AWARD
NOMINEE
2017



reddot award 2015
winner interface design

Das User-Interface hat den German Design Award, den Red Dot Award und auch den Good Design Award gewonnen.



Überzeugen Sie sich selbst von der intuitiven Bedienoberfläche:
<http://static.kavo.com/kavo-vision-click>



KaVo ESTETICA E70 Vision

Auch hier verbinden sich intelligenteste Technik, individuellste Funktionen und effizienteste Arbeitsabläufe in einem komfortablen Behandlungssystem.

- Ergonomisches Schwebestuhlkonzept mit 350 mm Tiefstposition, bis zu 900 mm Höchstposition und schmaler Rückenlehne für entscheidende Beinfreiheit, bis zu 180 kg belastbar
- Prämiertes Touchdisplay mit durchdachtem Bedienkonzept für direkten Zugriff auf alle wichtigen Funktionen
- Komfortable Parameterspeicherung (MEMOdent-Funktion) mit Fußanlasser-Mittenzentrierung
- Kabelloser Premium Funkfußanlasser wählbar
- Hygiene-Center mit integrierten, abnehmbaren Adaptern für Instrumenten- und Absaugschläuche zur zeitsparenden, automatisierten Reinigung und Desinfektion
- Optionale Endodontie- und Chirurgiefunktion
- Fünf oder optional sechs integrierte Instrumentenablagen
- Optional motorisch schwenkbares Mundspülbecken
- Tisch-, Schwingen- oder Cart-Variante



KaVo
uniQa

Die neue KaVo uniQa erfüllt all Ihre Ansprüche – technisch wie emotional. Intelligente Features, die gewohnte KaVo Präzision und hohe Wertigkeit unterstützen für lange Zeit den erfolgreichen Behandlungsalltag. Und gleichzeitig lässt die KaVo uniQa ausreichend Raum für den individuellen Ausdruck ihres Besitzers und unterstreicht seine unvergleichliche Uniqueness. KaVo uniQa – wenn Dental Excellence einzigartig wird.

- Modernes, sportlich-kompaktes Stuhl-Design für ein Höchstmaß an Ergonomie und Patientengewicht bis zu 185 kg
- Höchstposition von 830 mm und Tiefstposition von 350 mm
- Klare Linienführung durch das Kurvensegment mit seitlicher Armlehnenanbindung für einfachen Ein- und Ausstieg
- Intuitives Bedienkonzept mit schnellem und direktem Zugriff auf alle wichtigen Funktionen für zeitsparende und reibungslose Behandlungsabläufe
- Vier Tisch-Versionen: von den kompakten, auch für Linkshänder geeigneten Varianten TM-, S-Tisch und Cart, zum noch edler anmutenden und noch ergonomischeren T-Tisch für Rechtshänder
- KaVo DIAGNOcam Vision Full HD: 3-in-1 Intraoralkamera zur perfektionierten Kariesdiagnostik in Full HD
- Interaktive Patientenkommunikation: Anzeige der Bilder auf hochauflösenden Screens, integrierte Datenschnittstellen für den einfachen Zugriff auf Patientendaten mit CONEXIO oder autark und ganz ohne zusätzliche Softwareinstallation mit CONNECTbase.
- Komfortable Hygieneabläufe: Integrierte Spülprogramme, DEKAmat und OXYmat sowie das HygieneCenter mit integriertem, abnehmbarem Adapter für Instrumenten- und Absaugschläuche zur zeitsparenden, automatisierten Reinigung und Desinfektion
- Integrierte Endodontie- und Chirurgiefunktion: Drei verschiedene Modi zur Feilensteuerung und eine erweiterbare Feilendatenbank sowie ein kleiner leichter Chirurgiemotor plus integrierte Kochsalzpumpe.
- Höchster Behandlungskomfort mit KaVoLUX 540 LED dank natürlichem Licht und gleichmäßigem Lichtfeld

KaVo Primus 1058 Life



Zuverlässig, Tag für Tag.

Bei der Primus 1058 Life wurde allergrößter Wert auf Solidität und Funktionssicherheit gelegt. Profitieren Sie außerdem von der ausgeprägten Wirtschaftlichkeit - heute und morgen. Beweisen Sie Ihr Gespür für ein exzellentes Preis-Leistungsverhältnis und schließen Sie sich den Tausenden von Zahnärzten weltweit an, die von ihrer Primus 1058 sagen: "Sie läuft und läuft und läuft."

- Moderner Patientenstuhl für ausgezeichnete Ergonomie und hohen Behandlungskomfort
- Schlankes Stuhldesign, bis zu 185 kg belastbar, integrierte Trendelenburgbewegung
- Stufenlos einstellbare Höhe des Patientenstuhls (Tiefstposition: 350 mm, Höchstposition: 830 mm)
- COMPACTchair (optional) für ein bequemes Ein- und Aussteigen von älteren und immobileren Patienten
- Arztelement mit integriertem Display und Direktwahltasten
- Fünf integrierte Instrumentenablagen
- Tisch-, Schwingen- oder Cart-Variante
- Erhältlich als Rechts- oder Linkshändereinheit

PRAXIS INTERIOR

KaVo PRAXEN IN
IHRER SCHÖNSTEN
FORM

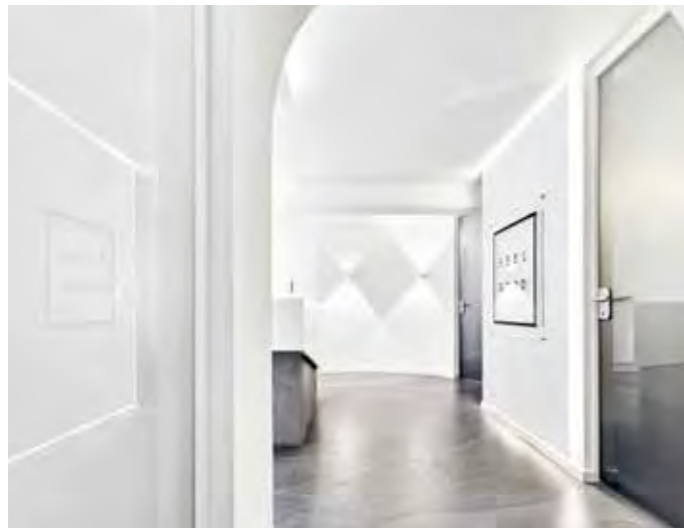

MODERNE MEDIZIN IN KLAREN RÄUMEN

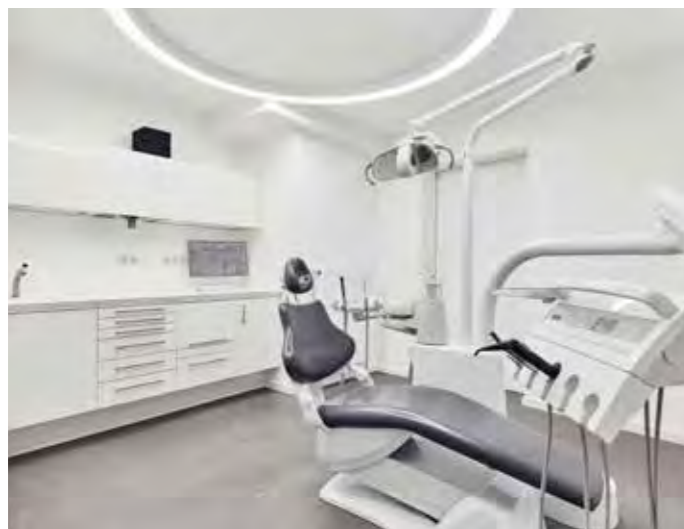

Schon in zweiter Generation sorgt die Zahnarztpraxis Schaefer in Saarbrücken für ein gesundes und schönes Lächeln ihrer Patienten. Nach mehrjährigem erfolgreichem Praktizieren in den bisherigen Räumlichkeiten, gestaltete Malte Schaefer die Praxis 2017 ganz nach seinen Vorstellungen: Modern, klar strukturiert und hochwertig sollte sie sein. So ist es nur logisch, dass alle Behandlungszimmer identisch aufgebaut sind, ein einheitliches Lichtkonzept ein optimales Arbeiten unterstützt und Tresen

Glatte Oberflächen, Beton und Glas schaffen professionelle Klarheit. Die einheitliche Formsprache mit abgerundeten Elementen erzeugt Behaglichkeit.



Die KaVo ESTETICA E80 Vision war zunächst eine Empfehlung des Depots. Jedoch waren auch Optik, Funktion und Qualität entscheidend. Jetzt bildet sie das Herzstück des Lieblingszimmers und überzeugt unter anderem durch ihr leises Laufen, ihre Schnelligkeit und die Bewegungsfreiheit, die sie dem Behandler bietet.



BEHANDLER:
Malte Schaefer
www.zahnarztpraxisschaefer.de

LEISTUNGSSPEKTRUM:
Implantologie (navigierte Implantologie), Laserzahnmedizin, Ästhetische Zahnmedizin, Angstpatienten, Rekonstruktion mit Funktionsvermessung

PRAXIS:
4 zahnmedizinische Fachangestellte | 5 Behandlungszimmer | Bestehend seit 1986, Umbau 2017

sowie Sideboards aus Corian gefertigt wurden: Einem sehr strapazierfähigem und nachhaltig produziertem Mineralwerkstoff, der besonders hygienisch und pflegeleicht ist.

Persönlicher Mix aus Reinheit und Natur. Die neue Praxis erstrahlt nicht nur in symbolischem Weiß, der Farbe, die Werte wie Sauberkeit, Reinheit und Wahrheit transportiert, sondern besticht auch durch ihre Wohlfühlatmosphäre. "Mir war Hygiene und Professionalität bei der Planung besonders wichtig, aber auch mein persönlicher Einrichtungstil. Die Praxis ist so geplant, dass ich mich selbst wohlfühle", so Malte Schaefer. Das schafft unter anderem das große Moosbild, welches sich auf dem Weg zu den Behandlungszimmern befindet. Es bildet einen schönen Kontrast zu den glatten weißen Flächen und dem kühlen Grau. "Das Bild ist wie ein Kunstobjekt, es wirkt lebendig wie ein kleiner Wald in dem man immer neue Details und Perspektiven entdeckt."



GET INSPIRED*: PURE REINHHEIT

Diese Einrichtung besticht durch ihre Schlichtheit. Viel Weiß, glatte Oberflächen in Kombination mit der Kühle von Beton – dennoch wirkt der Stil keinesfalls kalt. Wärme entsteht durch die runden Formen, den Bezug zur Natur in Form des Moosbildes und natürlich letztendlich auch durch Ihr Team.

FEEL
GOOD



FIBULE - Moderner weißer Stuhl



SPHERE - Stehleuchte aus verchromtem Metall und Kunststoff



TWIGGY - Beistelltisch mit 3 Türen aus Pappelholz, weiß glänzend

* Die hier gezeigte Collage ist nicht Teil des Entwurfs der im Praxisportrait gezeigten Innengestaltung. Sie dient lediglich der Inspiration. Das Mobiliar der Praxen ist größtenteils als Maßanfertigung entstanden. Das auf dieser Seite dargestellte Mobiliar kann über www.maisonsdumonde.com bezogen werden.

UMFASSENDE ÄSTHETIK

PRAXIS:

Zahnzentrum Nord | Lukas zum Broock (Alleiniger Inhaber, Geschäftsführer und zahnärztlicher Leiter des MVZ Zahnzentrum Nord GmbH), mit einem Team aus 5 angestellten Zahnärzten/innen | www.zahnzentrum-nord.de

LEISTUNGSSPEKTRUM:

Das volle Spektrum der modernen Zahnmedizin (Ästhetik, Invisalign, digitale Zahnmedizin, Oralchirurgie, Implantologie) mit digitalem CAD/CAM Techniklabor.

PRAXIS:

650 m² | 52 zahnmedizinische Fachangestellte | 8 Behandlungszimmer | Bestehend seit 2018



Lukas zum Broock



Schmerzfrei, schonend, schön!

Das ist der erklärte Anspruch des Zahnzentrums Nord. Der zweistöckige Gebäudekomplex beherbergt das volle Spektrum hochmoderner Zahnmedizin: Eine eigene Abteilung beschäftigt sich mit dem Thema „Zahnerhaltung & Prophylaxe“, für operative Eingriffe stehen zwei spezielle Räume bereit und das hauseigene voll-digitale Praxislabor plant und fertigt Zahnersatz mit höchster Präzision.

Insulaner und auswärtige Patienten können sich für die Dauer der Behandlung in der luxuriösen, praxiseigenen Suite rundum wohlfühlen. Eine Küche, das vollverglaste Bad sowie die große Terrasse lassen keine Wünsche offen.

Dennoch erscheinen die Räumlichkeiten keineswegs steril. Warme Töne, wertige Materialien, gezielte Beleuchtung und wohnliche Textilien im Wartebereich erzeugen eine Ästhetik, die das Gefühl von Nähe und Vertrauen vermittelt. Liebevolle Details wie beispielsweise die Sammlerstücke von Tim und Struppi sowie Comics an den Decken lassen Patienten auf andere Gedanken kommen. Zudem hängen Star Wars Bilder in den Toiletten und im Treppenhaus wird man durch Motivationsprüche und Zitate von Stephen Hawking und Elon Musk ins erste OG begleitet. Technikbegeisterte haben durch die bodentiefe Scheibe des 4D-Zahntechnik-Labors die Möglichkeit das digitale Fräsen und Konstruieren ihrer Zähne zu beobachten. Neben Exklusivität waren Struktur und Professionalität die maßgebenden Kriterien bei der Planung der Praxis: Entrée, Wartebereich und Behandlungsareal sind durch eine Lichtschranke und unterschiedliche Böden klar getrennt. Kurze Laufwege, Zentralisation von Instrumenten und Material, farbcodierte Boxen zu den jeweiligen Indikationen und Barrierefreiheit bis hin zum Behandlungsstuhl erleichtern einen reibungslosen und entspannten Praxisalltag.

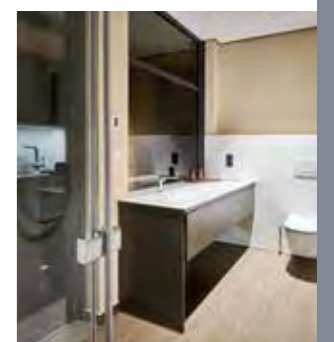

GET INSPIRED*: WOHNLICHE ELEGANZ

Emotionen wecken und die Fantasie anregen – das schafft der Mix aus Holz, Samt und dekorativen Metall- und Glaselementen. Zusammen mit der fein nuancierten Farbpalette entsteht ein loungiges Gesamtbild.



Kissen aus Samt
VENEZIA – 45x45
SAVORA – 30x50



* Die hier gezeigte Collage ist nicht Teil des Entwurfs der im Praxisportrait gezeigten Innengestaltung. Sie dient lediglich der Inspiration. Das Mobiliar der Praxen ist größtenteils als Maßanfertigung entstanden. Das auf dieser Seite dargestellte Mobiliar kann über www.maisonsdumonde.com bezogen werden.



BURTON – Hängeleuchte aus goldfarbenem Metall und Glas D34

EDISON – Beistelltisch im Industrial-Stil aus schwarzem Metall

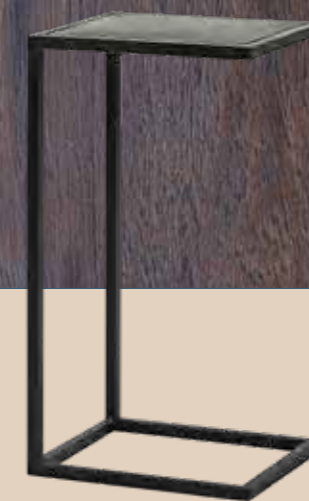

WILLIS BUSINESS – Sessel für die gewerbliche Nutzung mit hoher Rückenlehne und petrolblauem Samtbezug



SASCHA – 2-Sitzer-Polsterbank, senfgelber Samtbezug

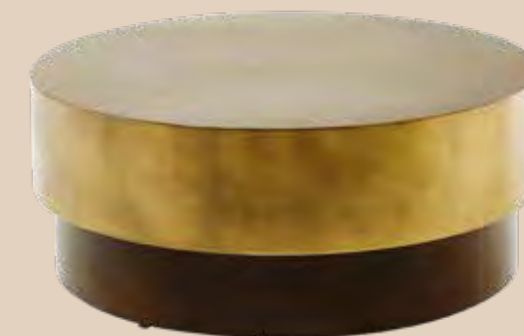

MOKA – Runder Couchtisch aus goldfarbenem und braunem Metall

ZUHAUSE BEI FAMILIE KIEFER



Farbe ist hier ein zentrales Gestaltungselement. Sie dient der Orientierung, strukturiert die Räume und unterscheidet diese nach ihrer Nutzung. Auch wird die Wirkung der Farben gezielt eingesetzt. Blau wirkt beruhigend und findet daher Verwendung in den Behandlungszimmern. Gelb strahlt Wärme aus, wirkt fröhlich und einladend und strahlt dem Patienten, in Form des gelben Hauses, schon von der Strasse durch das Fenster entgegen.

Familie - das ist nicht nur Thorsten Kehr, der die Praxis zusammen mit seiner Frau und seiner Schwester leitet, das sind auch die großen und kleinen Patienten sowie deren Familien und Freunde. Dieser Leitgedanke zieht sich gekonnt durch alle Bereiche der kieferorthopädischen Praxis FAMILIE KIEFER in Berlin. Herzstück der Praxis ist das gelbe Haus, ein Sinnbild für Geborgenheit, gemeinsames Schaffen und Leben. Das Haus stiftet Identität, strukturiert, gibt Orientierung und verwandelt zudem den Flur in einen Erlebnisraum. Fenster und Türen verbinden nicht nur die angrenzenden Bereiche, sondern sorgen auch für die gewünschte Offenheit und Transparenz.



Um die Strahlkraft des Hauses nicht zu mindern, sind die angrenzenden Räumlichkeiten bewusst dezent und überwiegend weiß gehalten. Akzente, wie Fotos der zahlreichen Familienmitglieder, schmücken ausgewählte Wände, Prophylaxeräume und Patiententoilette erscheinen frisch in Smaragdgrün und die Behandlungsräume in beruhigendem Blau.

Besonders jedoch ist der große Tisch, der im Wartebereich steht: Der Mittelpunkt eines jeden Familienlebens. Hier lassen sich Zeitschriften blättern, Hausaufgaben erledigen oder Spiele spielen. Dafür sind Brettspiele direkt auf den Tisch gedruckt und laden zu kurzweiligem Mit-

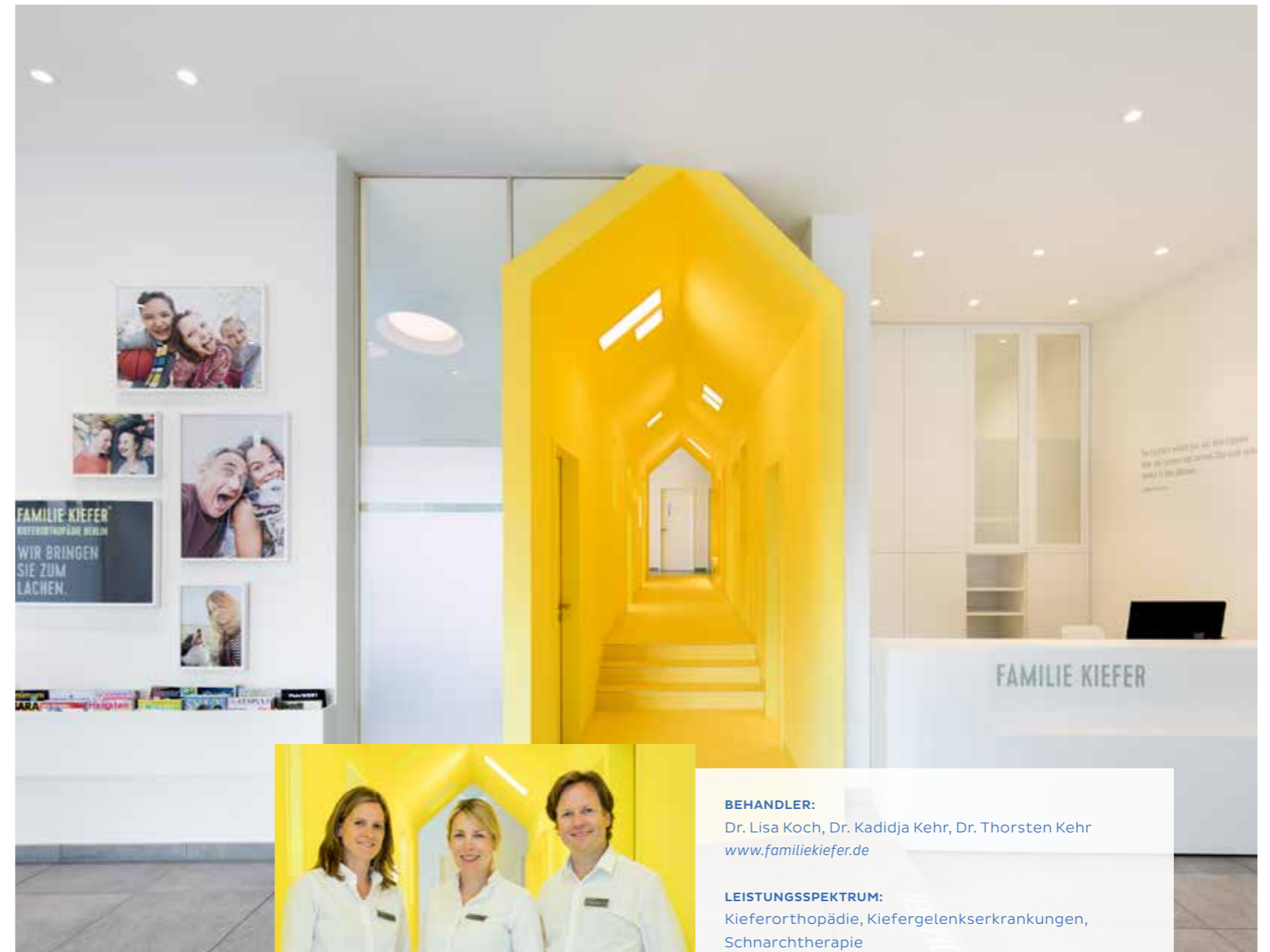

BEHANDLER:

Dr. Lisa Koch, Dr. Kadidja Kehr, Dr. Thorsten Kehr
www.familiekiefer.de

LEISTUNGSSPEKTRUM:

Kieferorthopädie, Kiefergelenkerkrankungen, Schnarchtherapie

PRAXIS:

7 zahnmedizinische Fachangestellte |
 5 Behandlungsstühle auf 3 Zimmer verteilt |
 bestehendes Praxiskonzept seit 2016

INNENARCHITEKTUR:

Christiane Hornemann, Berlin

Wertigkeit, Nachhaltigkeit, herausragende Technik und Ergonomie waren neben Design- und Farbkriterien die Entscheidungsgrundlage für eine KaVo Behandlungseinheit.

einander und familiärem Austausch ein. Rundum ein Ort, der jeden willkommen heißt und dazu aufruft, sich wie zu Hause zu fühlen.



GET INSPIRED*:
SPIEL MIT FARBE



ZOEY - Runder Spiegel aus Metall, goldfarben D110



ALDEN - Beistelltisch mit 2 Platten



ICE - Grau melierter skandinavischer Stuhl



Der Kontrast aus Komplementärfarben in Kombination mit einer klaren Formsprache der Möbel und verspielten Elementen wie den Bildern, bilden eine harmonische Mischung aus Wohnlichkeit und professionellem Praxisumfeld.

* Die hier gezeigte Collage ist nicht Teil des Entwurfs der im Praxisportrait gezeigten Innengestaltung. Sie dient lediglich der Inspiration. Das Mobiliar der Praxen ist größtenteils als Maßanfertigung entstanden. Das auf dieser Seite dargestellte Mobiliar kann über www.maisonsdumonde.com bezogen werden.

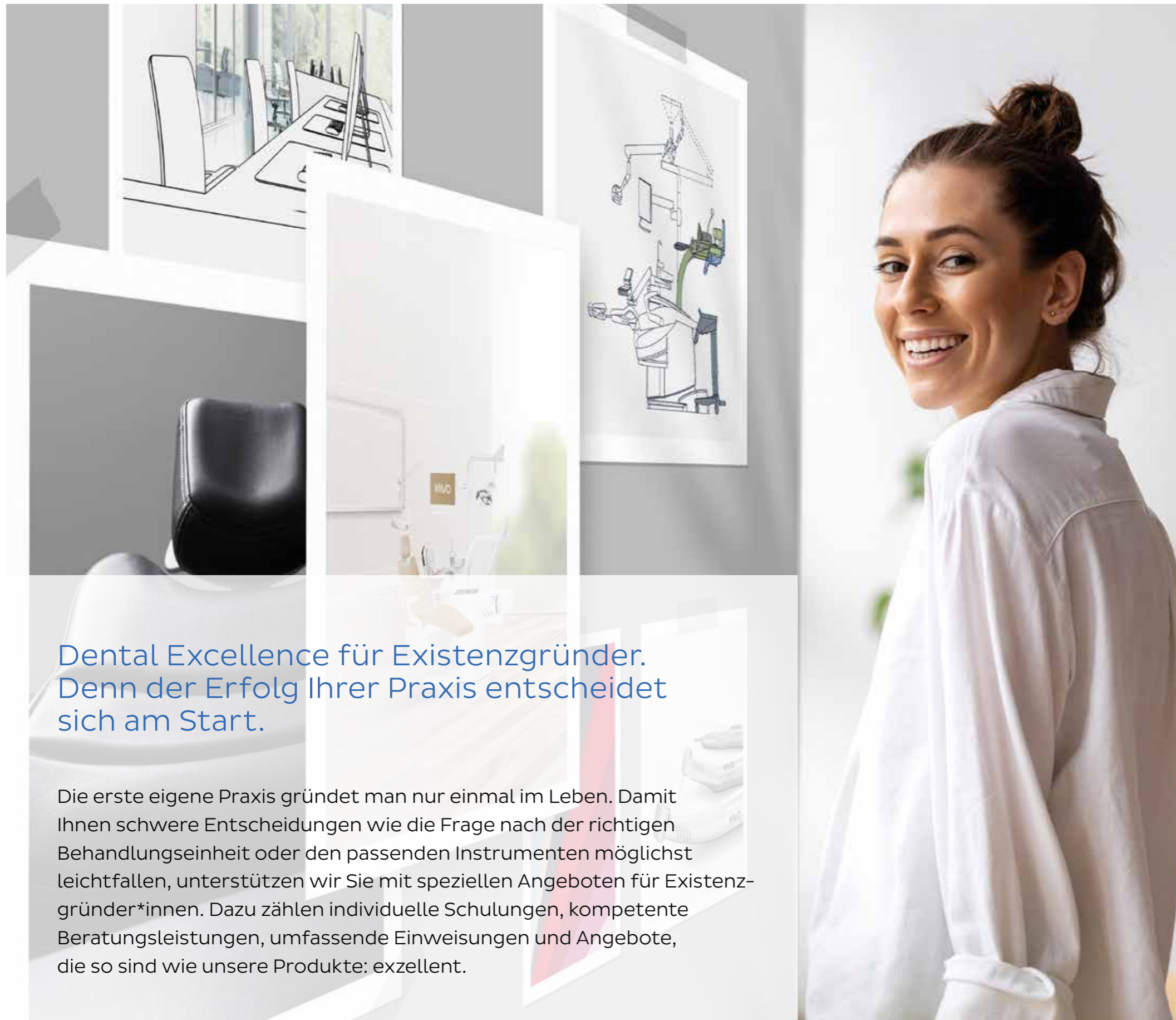

Dental Excellence für Existenzgründer. Denn der Erfolg Ihrer Praxis entscheidet sich am Start.

Die erste eigene Praxis gründet man nur einmal im Leben. Damit Ihnen schwere Entscheidungen wie die Frage nach der richtigen Behandlungseinheit oder den passenden Instrumenten möglichst leichtfallen, unterstützen wir Sie mit speziellen Angeboten für Existenzgründer*innen. Dazu zählen individuelle Schulungen, kompetente Beratungsleistungen, umfassende Einweisungen und Angebote, die so sind wie unsere Produkte: exzellent.

TRÄUME WERDEN WAHR.

Existenzgründer



Gemeinsam mit Ihrem Fachhändler bieten wir Ihnen ein umfangreiches Leistungsspektrum aus einer Hand. Sichern Sie sich jetzt für **die ersten 3 Jahre der Selbständigkeit** viele exklusive Zusatzvorteile – für einen perfekten Start in Ihre eigene Praxis.

www.kavo.com/existenzgruender

Unsere Zusatzvorteile für Existenzgründer*innen



Behandlungseinheiten	2.000 €	1.000 €	Schulungsangebote
KaVo ESTETICA E80 Vision	●		} Fachkundige Einweisung in der Praxis inklusive.
KaVo ESTETICA E70 Vision	●		
KaVo uniQa	●		
KaVo Primus 1058 Life		●	

Instrumente			
MASTER/EXPERT Serie**	Vorteilspaket 3+1	}	Pflegeschulung in der Praxis inklusive.
MASTER Serie***	Vorteilspaket 2+1		

Prophylaxe	
Prophylaxe Paket ****	Vorteilspaket 2+1

Die detaillierten Bedingungen finden Sie auf dem Teilnahmeformular. Nehmen Sie diesbezüglich Kontakt mit Ihrem Fachhändler auf.

Die hier genannten Zusatzvorteile ersetzen alle vorherigen.

- * Die Existenzgründer-Vorteile gelten zusätzlich zu den jeweils gültigen KaVo Aktionen (gilt für alle Einrichtungsaktionen). Im Einzelfall behält sich KaVo vor, die Kombination von Aktionsvorteilen auszuschließen.
- ** Inkl. SONICflex 2003L/2008L/LS.
- *** Inkl. SONICflex 2008L/LS.
- **** 1x SONICflex und 1x PROPHYflex + SMARTmatic Instrument. Nicht kombinierbar mit anderen Aktionen.



Teilnahmeformular siehe Rückseite →

Teilnahmeformular

Bitte in Großbuchstaben ausfüllen.

* Pflichtfelder.

Privatadresse:

Anrede/Titel*

Name, Vorname*

Straße/Nr.*

PLZ/Ort*

E-Mail*

Tel.*

Ihr KaVo Fachhändler:

Name/Ort

Ansprechpartner

Formular bitte zurücksenden per Post oder E-Mail an:

KaVo Dental GmbH | Kunden Service DJ|CH
Bahnhofstr. 20 | 88447 Warthausen
E-Mail: kundenservice-dach@kavo.com

Datum/Unterschrift Existenzgründer*in

Praxisadresse:

Praxisname*

Straße/Nr.*

PLZ/Ort*

E-Mail*

Tel.*

Fax*

Praxisgründungsdatum*

Wie viele Behandlungsräume planen Sie?

Welche Investitionsschwerpunkte planen Sie?

Welche Behandlungsschwerpunkte planen Sie?

1. Das KaVo Existenzgründer-Programm gilt für 3 Jahre ab Erstbestellung.
2. Teilnahmeberechtigt sind alle Antragsteller, die seit max. 24 Monaten in der wirtschaftlichen Selbständigkeit sind. Als Nachweis dient der Zulassungsbescheid des Praxisgründers. Ein entsprechender Nachweis kann von KaVo angefordert werden.
3. Die Teilnahmebedingungen zum Existenzgründer-Programm werden akzeptiert.

Datum/Unterschrift Fachhandel

- Mit der Teilnahme am KaVo Existenzgründer-Programm bestätigt der Teilnehmer, dass er über das KaVo Existenzgründer-Programm vollständig informiert ist. Das KaVo Existenzgründer-Programm wird ausschließlich zwischen Existenzgründer und autorisiertem Fachhändler abgewickelt. Gegenüber KaVo kann kein Rechtsanspruch auf Gewährung des KaVo Existenzgründer-Programms erhoben werden. Der autorisierte Fachhändler muss das ausgefüllte Teilnahmeformular per Post oder E-Mail an KaVo schicken: KaVo Dental GmbH, Kunden Service DJ|CH, Bahnhofstr. 20, 88447 Warthausen
E-Mail: kundenservice-dach@kavo.com.
- Die Aktion endet für den Teilnehmer 3 Jahre nach der ersten Bestellung. Der Teilnehmer kann den Fachhändler innerhalb der 3 Jahre Laufzeit wechseln.
- Der Teilnehmer ist damit einverstanden, dass die Angaben von KaVo geprüft werden, bevor die Berechtigung zur Teilnahme an dem KaVo Existenzgründer-Programm erteilt wird. Ungeachtet der Erfüllung der

- Teilnahmebedingungen behält sich KaVo vor, Antragsteller ohne Angabe von Gründen vom KaVo Existenzgründer-Programm auszuschließen. KaVo behält sich vor, das KaVo Existenzgründer-Programm mit 3 Monaten Vorlaufzeit zu kündigen. Bereits aktive Existenzgründer-Verträge laufen weiter bis zum Ende der Laufzeit. Die Vorteile des Programms sind für die jeweils beschriebene Praxis gültig und nicht auf Dritte übertragbar. Alle gekauften KaVo Produkte müssen in der Zahnarztpraxis, die am KaVo Existenzgründer-Programm teilnimmt, installiert bzw. benutzt werden. Über die gesamte Laufzeit kann es zu technischen Änderungen der Produkte kommen bzw. zum Auslauf von Produkten.
- Die Preisnachlässe sind gültig gemäß der zum Bestellzeitpunkt aktuellen KaVo Preisliste. Die Existenzgründer-Vorteile gelten zusätzlich zu den jeweils gültigen KaVo Aktionen. Im Einzelfall behält sich KaVo vor, die Kombination von Aktionsvorteilen auszuschließen. KaVo behält sich Änderungen des KaVo Existenzgründer-Programms vor.
- Alle Preisangaben zzgl. der gesetzlichen Mehrwertsteuer.

Ich bin damit einverstanden, dass ich bezüglich Marketinginformationen zu Produkten und Dienstleistungen, die Ihrer Meinung nach relevant für mich sind, über folgende Kanäle kontaktiert werde (vervollständigen):

Geschäftlich

per E-Mail per Telefon per Post per Fax

Mit Ihrer Unterschrift erklären Sie sich mit den Geschäftsbedingungen, wie in der Datenschutzerklärung von KaVo unter www.kavo.com/datenschutz dargestellt, einverstanden. Sie können jederzeit die Informationen bezüglich der Verarbeitung und Nutzung Ihrer persönlichen Daten aktualisieren, ändern oder löschen. Sie können Ihre Einwilligung jederzeit mit Wirkung für die Zukunft widerrufen. Sie können uns in Bezug auf Ihre Rechte oder zur Änderung Ihrer Daten über folgende E-Mail-Adresse kontaktieren: privacy@kavo.com.

Datum/Unterschrift



Hygiene leicht gemacht mit den KaVo Videos zur hygienischen Aufbereitung der Behandlungseinheiten
<https://www.kavo.com/de/hygienevideos>

Wenn aus praktischer Intelligenz sichere Hygiene wird.

Hygiene ist in der Zahnarztpraxis seit jeher ein sensibles Thema. Wir von KaVo sind uns der Verantwortung bewusst und entwickeln deshalb schon seit Jahrzehnten Lösungen, die das Arbeiten in der Praxis für alle Beteiligten sicherer und einfacher machen.



Bereits seit den 1920er-Jahren spielt das Thema Hygiene bei KaVo eine wichtige Rolle. Zu dieser Zeit wurden die ersten sterilisierbaren Handstücke entwickelt und boten damit Arzt und Patient schon früh einen besseren Infektionsschutz.



Wir wissen, wie wichtig Zeit und die Wirtschaftlichkeit im Praxisbetrieb sind. Deshalb achten wir bei all unseren Entwicklungen darauf, dass die Hygiene in Ihrer Praxis nicht nur sicher, sondern auch einfach und effizient von Anfang bis Ende umgesetzt werden kann.

Mit Sicherheit betriebsbereit, dank intelligenter Hygienefunktionen.

Sicherheit für Ihre Patienten und Sie – das ist unser oberstes Gebot. Daher machen Ausstattungsmerkmale, wie die Instrumentenspülfunktion nach RKI, die effiziente Reinigung unserer Behandlungseinheiten zum reinsten Vergnügen. Zudem wird durch automatisierte Prozesse wertvolle Zeit gespart und die Funktionssicherheit Ihrer Behandlungseinheit garantiert.



Integrierte Dauerentkeimung

Die integrierte Dauerentkeimung mit OXYGENAL 6 verhindert, dass sich Mikroorganismen in Ihrem Behandlungssystem ausbreiten. Das HYDROclean-Programm sorgt zudem für eine vollautomatische Reinigung des Absaug- und Abflusssysteme. Bei den Behandlungseinheiten KaVo ESTETICA E70/E80 Vision und der KaVo uniQa erfolgt außerdem eine Desinfektion mit automatisierter DEKASEPTOL-Gel-Dosierung.



Ein Plus an Hygiene

Im Gerätekörper der KaVo ESTETICA E70/E80 Vision sowie der KaVo uniQa sind die Flaschen mit Entkeimungs- und Desinfektionsmitteln direkt einsetzbar. Durch die automatische Dosierung von OXYGENAL 6 und DEKASEPTOL Gel entfällt für Ihre Assistenz das zeitaufwändige manuelle Anmischen und Umfüllen der Mittel.



Intensiventkeimung

Die Intensiventkeimung stellt die einwandfreie Qualität von Kühl- und Spülflüssigkeiten auch nach längeren Standzeiten sicher.

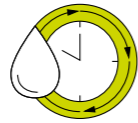

Instrumentenspülfunktion nach RKI

Die Spülprogramme basieren auf den Vorgaben der RKI Richtlinien und gewährleisten somit eine optimale Reinigung der wasserführenden Leitungen.

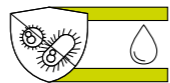

Hygienische Schläuche

Durch die speziellen Materialien der wasserführenden Schläuche wird die Bildung von Biofilm in Ihrem Behandlungssystem verhindert bzw. minimiert.

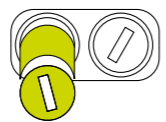

Hygienefilter

Die einfach und schnell wechselbaren Absaug- und Filtersiebe sparen Ihren Mitarbeitern viel Zeit bei Hygienearbeiten.

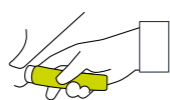

Abnehmbare Teile

Griffe, Silikonmatten, Mundspülbecken, Instrumentenablage und Schwingenbügel sind abnehmbar, leicht zu reinigen und zum Teil zudem sterilisierbar.



Berührungslose Bedienung

Funktionen wie der (kabellose) Fußanlasser und die berührungslose Bedienung der KaVoLUX 540 LED minimieren das Risiko für Kreuzkontamination und maximieren die Sicherheit für Ihre Patienten.

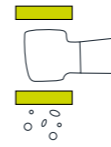

Besserer Schutz durch Spray- wasser-Rücksaugstopp

Schützen Sie Ihr Wasserversorgungssystem mit dem Rücksaugstopp in KaVo MULTiflex-Kupplungen und

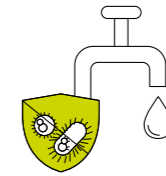

Motoren. Damit wird verhindert, dass kontaminiertes Spraywasser in die Schläuche der Behandlungseinheit zurückgesaugt wird.

DVGW-zertifizierter Wasserblock

Der Wasserblock mit freiem Wassereinlauf erfüllt die DVGW-Anforderungen und verhindert eine eventuelle Rückkontamination in Ihre Hausversorgungsleitung.



Das Behandlungseinheiten-Hygiene-Konzept informiert Sie über die täglich durchzuführenden Hygiene-Maßnahmen.



Morgens

- Spülung der Instrumentenschläuche und wasserführenden Systeme
- Spülung der Saugschläuche und des Saugsystems mit Wasser
- Reinigung des Saugsystems und des Mundspülbeckens



Nach der Behandlung

- Spülung der Saugschläuche, des Saugsystems und des Mundspülbeckens
- Reinigung und Desinfektion aller Geräteoberflächen, Polster, Leuchte und des Mundspülbeckens
- RKI – Spülprogramm pro Instrumentenschlauch



Abends

- Prüfung der Siebeinsätze
- Reinigung und Desinfektion aller Geräteoberflächen, Polster, Leuchte und des Mundspülbeckens
- Spülung der Instrumentenschläuche und wasserführenden Systeme
- Reinigung und Pflege des kompletten Absaugsystems mit DEKASEPTOL



Wöchentliche Reinigung

- Intensiventkeimung der Instrumentenschläuche und wasserführenden Systeme
- Prüfung der Rückluftfilter
- Reinigung und Desinfektion der Instrumententräger
- Reinigung und Pflege des kompletten Absaugsystems mit DEKASEPTOL



Nach Bedarf

- Desinfektion und Sterilisation der Silikonablage
- Desinfektion des Mundglasfüllers und der Mundglasauflage
- Reinigung und Desinfektion der Instrumentenablage
- Kontrolle des Amalgamabscheiders

Dieses Hygienekonzept beinhaltet ausschließlich die wesentlichen Bedienfunktionen. Es ersetzt nicht die zum Lieferumfang gehörende Gebrauchsanweisung bzw. den Pflege- und Reinigungsplan. Diese sind zur Vermeidung von Störungen und Schadensfällen unbedingt zu beachten.



Saubere Lösungen

Hygiene beginnt für uns bereits bei der Materialqualität und -verarbeitung. Hochwertige, leicht zu reinigende Oberflächen mit geringsten Spaltmaßen sind deshalb die Voraussetzung für dauerhaft sicheres und hygienisches Arbeiten. Zum leichten Desinfizieren lassen sich wichtige Geräteteile, wie z. B. die Instrumentenablage, mühelos abnehmen. Damit kein Schmutz in Ihre Behandlungseinheit eindringen kann, sind alle Gehäuseober- und -unterteile komplett geschlossen.

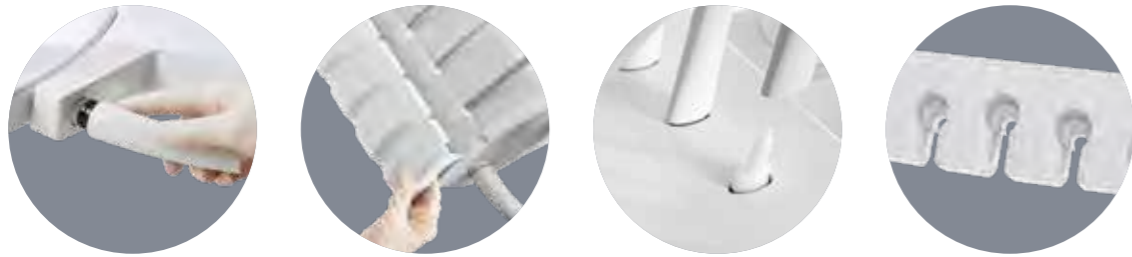

Abnehmbare Teile.

Auch dort, wo die Hand ins Spiel kommt, hat KaVo mitgedacht. Nehmen Sie kontaminierte Geräteteile wie Griffe, Instrumentenablagen oder Mundspülbecken einfach ab. Diese lassen sich nach Anforderung reinigen, desinfizieren oder sterilisieren.



Mit dem Fußanlasser ergibt sich Hygiene von selbst.

Um Kreuzkontaminationen zu verhindern gibt es kaum einen effizienteren Weg als Berührung zu vermeiden. Daher können Sie Patientstuhl und Instrumente Ihrer KaVo Behandlungseinheit komplett per Fußanlasser steuern. Das heißt, Sie müssen Ihr Arztelement während der Behandlung nicht berühren. Der kabellose Fußanlasser macht Hygiene noch einfacher, da er kabellos ist.

Die Erleuchtung für sichere Hygiene.

Die KaVoLUX 540 LED sorgt nicht nur für natürlich weißes Licht in höchster Qualität, sondern ist dank der berührungslosen Bedienung auch bestens für eine sichere Praxishygiene geeignet. Selbst der COMPOsave Modus der KaVoLUX 540 LED lässt sich bei Bedarf berührungslos ein- und ausschalten. Noch mehr hygienische Vorteile bieten das geschlossene Gehäuse mit glatten Oberflächen und die abnehmbaren Griffe.



Die KaVo Reinigungsprodukte



KaVo OXYGENAL 6

Effektive Wasserentkeimung für Behandlungseinheiten.

OXYGENAL 6 besteht aus Wasserstoffperoxid, das durch Silberionen synergetisch in seiner Wirkung verstärkt wird. Neben zahlreichen Gutachten, die die Wirksamkeit von OXYGENAL 6 bestätigen, ist es vor allem besonders gut materialverträglich und führt zu keiner Abwasserbelastung, da das Silber in keiner toxisch relevanten Konzentration vorliegt.

OXYGENAL 6 stellt in der Anwendungskonzentration keinerlei Gefahr für Patienten und Personal dar, da das darin enthaltene Wasserstoffperoxid rückstandsfrei in Wasser und Sauerstoff zerfällt.



KaVo DEKASEPTOL Gel

Desinfektions- und Reinigungsmittel für dentale Absaugsysteme und Behandlungseinheiten.

DEKASEPTOL Gel benetzt Absaugschläuche und -systeme komplett und haftet an den kritischen Stellen, anstatt einfach nur durchgespült zu werden. Das Gel ist anwendungsfertig gemischt und dank des Dosierdispensers direkt und einfach einsatzbereit. Dadurch sparen Sie wertvolle Minuten, vermeiden Hautkontakt oder verschmutzte Arbeitsflächen.

DEKASEPTOL Gel ist bakterizid, fungizid, begrenzt viruzid, tuberkulozid, HBV- und HIV-wirksam und somit ein Rundumschutz für Patienten und Praxispersonal.

FUN FACTS & FIGURES



80 MIO.

Bakterien werden bei einem Zungenkuss ausgetauscht.

Quelle: www.gesund.at (Abrufdatum: 16.11.2020)



15 – 20 MIN.

wird der Mund beim Ölziehen mit Sonnenblumen- oder Sesamöl gespült. Dies hat seine Wurzeln in der ayurvedischen Medizin Indiens, wird dort heute noch praktiziert und wird auch bei uns immer beliebter. Das Öl nimmt Schmutz und kariesfördernde Bakterien aus den hintersten Winkeln des Gebisses auf, spült diese aus dem Mund heraus und sorgt so für ein Gleichgewicht der Mundflora.

Quelle: www.maxcare.de/ratgeber/zahngesundheit/andere-laender-andere-zahnpflege (Abrufdatum: 16.11.2020)

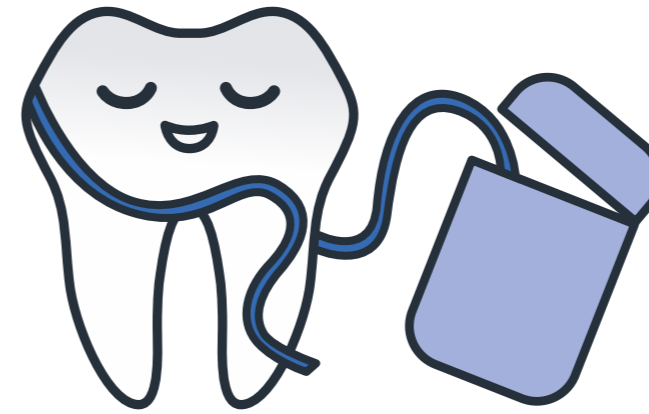

Quelle: www.sueddeutsche.de
(Abrufdatum: 16.11.2020)

1,5 M

Zahnseide verbrauchen die Deutschen durchschnittlich im Jahr – empfohlen sind **180 Meter**.

24%

der Deutschen nutzen regelmäßig Zungenschaber

Quelle: www.zahnvorsorge.plus (Abrufdatum: 16.11.2020)



30%

der Deutschen wechseln nur alle 2 – 3 Monate ihre Zahnbürste. **3%** sogar nur einmal im Jahr!

Quelle: de.statista.com (Abrufdatum: 20.09.2019)

ERGONOMIE

ALLES FÜR IHRE
GESUNDE
KÖRPERHALTUNG

Ausgezeichnete Ergonomie kommt von KaVo.

Genießen Sie das ergonomische Gesamtkonzept der KaVo Behandlungseinheiten. Bequemes Sitzen, Stehen, Liegen – alles ist möglich. Bessere Voraussetzungen für eine gesunde Körperhaltung und belastungsfreies Arbeiten für Sie und Ihre Assistenz gibt es praktisch nicht. Erleben Sie die Freiheit natürlicher, intuitiver Bewegungsabläufe und gönnen Sie auch Ihren Patienten ein bequemes Liegen.

Über 100 Jahre KaVo – das heißt Ergonomie von Anfang an.

KaVo überzeugt in Ergonomie und Komfort seit jeher. Bereits Anfang des 20. Jahrhunderts wurden KaVo Produkte unter ergonomischen Gesichtspunkten entwickelt. 1965 dann die ergonomische Revolution: Ein Patientenstuhl mit völlig neuer Liegeposition bietet Zahnärzten erstmalig eine gesunde, ermüdungsfreie Körperhaltung. Patienten erleben eine bisher unbekannte, komfortable Behandlung. Freihängende Instrumentenschläuche bieten zusätzliche Ergonomie durch verringerte Greifwege.



Die große Innovation von 1965: Patienten werden mit der Behandlungseinheit 1025 ergonomisch im Liegen behandelt.



Auch heute steht KaVo für höchsten Anspruch an ergonomische und reibungslose Behandlungsabläufe. Jedes KaVo Produkt ist exakt auf die Bedürfnisse von Zahnärzten und Patienten ausgerichtet – für hervorragende Ergonomie und höchsten Komfort.



Als erste und bis heute einzige Behandlungseinheit ist die KaVo ESTETICA E70/E80 Vision mit dem begehrten Prüfsiegel des AGR e.V. ausgezeichnet worden.

Behandeln in Höchstform.
Alles für Ihre entspannte Haltung.



GESUND ARBEITEN

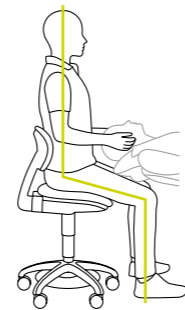
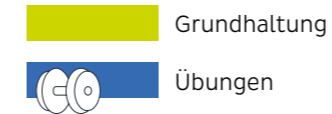

Richtige Grundhaltung

- Für einen ausreichend großen Kniewinkel die Füße auf dem Boden aufstellen
- Stuhl so hoch einstellen, dass die Füße auf dem Boden bleiben und eine deutliche Neigung der Oberschenkel entsteht
- Das Becken abstützen, dazu mit dem Gesäß nach hinten rutschen und die Rückenlehne so weit nach vorne holen bis der Rücken abgestützt wird
- Nun die Sitzfläche nach vorne neigen, um einen Kantendruck am Oberschenkel zu vermeiden und diesen vollflächig abzustützen

Endposition:

- Das Becken ist abgestützt und nach vorne gekippt
- Die physiologische Schwingung der Wirbelsäule (Doppel-S-Form) ist gegeben
- Schultergürtel ist in Balance
- Kopf steht im Lot



Dynamisches Sitzen

Mobilisierung und Entlastung des Rückens

Ausgangsposition:

- Starten Sie in der sitzenden Grundhaltung, 12-Uhr-Position
- Die Bewegungen sollen langsam und bewusst nacheinander ausgeführt werden

Ausführung:

- Becken nach vorne und zurück schaukeln
- Schultern nach vorne und hinten kreisen lassen
- Wirbelsäule seitlich abwechselnd nach rechts und links beugen
- Schultern/obere Wirbelsäule abwechselnd von rechts nach links drehen

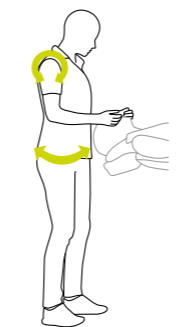

Dynamisches Stehen

Entlastung der Bandscheibe

Ausgangsposition:

- Becken ist stabil
- Armwinkel 90 Grad
- Füße stehen fest und nach vorne gerichtet
- Knie sind gelöst
- Bauchnabel leicht nach innen ziehen
- Schultern nach unten ziehen
- Kopf bleibt in der Streckung

Ausführung:

- Schultern und Becken können während der Behandlung am Patienten leicht bewegt werden

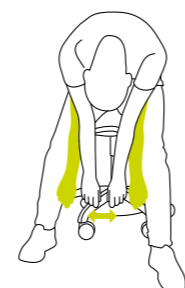

Abhänger

Dehnung der Muskulatur, Mobilisierung der Wirbelsäule

Ausgangsposition:

- Sitzend auf dem Behandlerstuhl
- Pause während der Behandlungsphasen

Ausführung:

- Den Kopf langsam nach vorne rollen
- Erst die Halswirbelsäule beugen, dann die Brust- und die Lendenwirbelsäule
- Unten räkeln und in den Rücken hineinatmen
- Die Arme und den Oberkörper leicht hin und her schwingen
- Langsam wieder aufrichten

Rückenprobleme in der Zahnarztpraxis sind sehr weit verbreitet. Durch diese kleinen Übungen und Änderung der Verhaltensweisen können sie jedoch gelindert und ihnen entgegengewirkt werden.

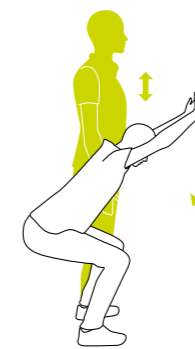

Gewichtheber

Die Muskulatur des ganzen Körpers wird trainiert

Ausgangsposition:

- Skifahrerhocke:
- Die Knie beugen, den Po nach hinten, die Arme nach vorne und den Rücken strecken
- Oberschenkel-, Gesäß- und Rückenmuskulatur anspannen

Ausführung:

- Die Ausgangsposition einige Zeit halten
- Dann langsam mit dem Körper wieder nach oben gehen, dabei die Arme senken
- Ausatmend wieder in die Skifahrerhocke zurück gehen
- Die Übung ca. 10 x wiederholen

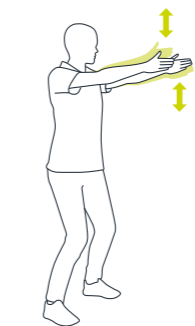

Hacker

Trainiert die Tiefenmuskulatur, stabilisiert die Wirbelsäule

Ausgangsposition:

- Die Knie leicht beugen
- Die Arme nach vorne nehmen
- Den Bauchnabel nach innen ziehen
- Das Becken stabilisieren – das ist bei dieser Übung besonders wichtig, um nicht ins Hohlkreuz zu verfallen

Ausführung:

- Die Arme kräftig in einer Scherenbewegung auf und ab und dabei bis nach oben bewegen
- Arme langsam wieder absenken, normal weiter atmen
- Die Übung ca. 10 x wiederholen

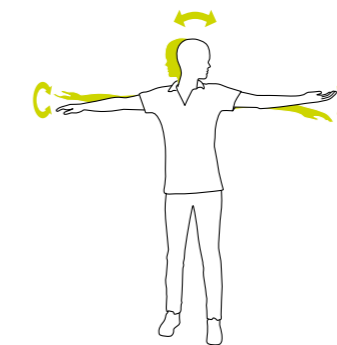

Schulterdreher

Dehnt die Schultermuskulatur, mobilisiert die Halswirbelsäule

Ausgangsposition:

- Die Arme seitlich ausstrecken
- Die Handfläche auf Seite der Blickrichtung nach oben drehen, die andere Handfläche schaut nach unten

Ausführung:

- Den Kopf langsam zur anderen Seite drehen und gleichzeitig dabei die Arme gegeneinander drehen
- Die Übung 10 x im Atemrhythmus langsam und entspannt durchführen



Flankendehnung

Dehnt das Becken, die Brust- und die Lendenwirbelsäule

Ausgangsposition:

- Ein Bein nach hinten stellen, auf dieser Seite das Handgelenk fassen, den Arm über den Kopf und möglichst weit nach oben ziehen
- Normal weiter atmen

Ausführung:

- Die Ausgangsposition ca. 10 Sekunden halten, den Arm in die Länge ziehen
- Das andere Bein nach hinten stellen und das Handgelenk wechseln, nun auch diese Seite dehnen



Die Rückenübungen finden Sie als Anleitungsvideos unter www.kavo.com/de-de/uebungen-fuer-einen-starken-ruecken

Circa 80.000 Behandlungen führt ein/e Zahnarzt/ärztin im Berufsleben durch. Kein Wunder, dass viele unter Rücken- und Nackenschmerzen leiden. Doch KaVo hat ein Rezept dagegen: KaVo Ergonomie. Jedes KaVo Produkt ist exakt auf Ihre Bedürfnisse ausgerichtet, damit Sie ganz entspannt arbeiten und leben.



a

Unser Schwebestuhlkonzept für Ihre Gesundheit.

Das einzigartige Schwebestuhlkonzept ist unser Rezept gegen Nacken- und Rückenschmerzen: Der Freiraum unter dem Patientenstuhl der KaVo ESTETICA E70/E80 Vision ermöglicht Ihnen und Ihrer Assistenz gesunde, entspannte Bein- und Körperpositionen, bei zugleich ausreichender Nähe zum Patienten.

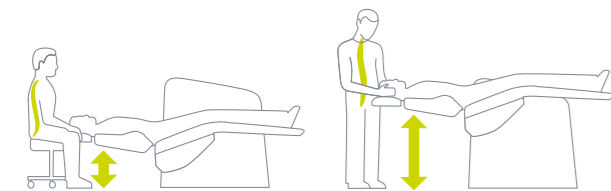

c

Größte Ergonomie für Ihre Körpergröße.

Die extreme Tiefstposition von 350 mm ermöglicht eine natürliche Körperhaltung bei Behandlungen am sitzenden und am liegenden Patienten – auch für kleine Behandler.

Die Höchstposition von 900 mm (KaVo ESTETICA E70/ E80 Vision) bzw. 830 mm (KaVo Primus 1058 Life, KaVo uniQa) ermöglicht auch für im Stehen arbeitende Behandler mit einer Körpergröße über 1,80 m eine ergonomische Haltung.



b

Ausgezeichnet für Ergonomie.

Die Behandlungseinheiten KaVo ESTETICA E70/E80 Vision und der Arbeitsstuhl PHYSIO Evo wurden mit dem ergonomischen Gütesiegel des Vereins Aktion Gesunder Rücken (AGR) ausgezeichnet. Damit wurde das begehrte Prädikat erstmals und bis heute zum einzigen Mal an zahnärztliche Praxisausstattung vergeben.



d

Entspannung von Kopf bis Fuß.

Der KaVo Fußanlasser – optional als flexibel platzierbarer Funk-Fußanlasser – wird mit angenehmen Links-/Rechts-Bewegungen bedient. Ohne anstrengende Auf- und Ab-Bewegungen bleibt Ihre Beinmuskulatur, auch bei langen Sitzungen oder Behandlungen im Stehen, frei von Verspannungen.



e

Gleichbleibendes Arbeitsfeld.

Mit der Horizontalverschiebung der KaVo ESTETICA E80 Vision bleiben beim Wechsel von Behandlungspositionen die Position des Patientenkopfes und damit aller Greifwege gleich.

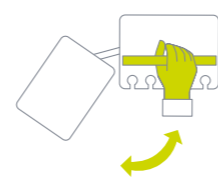

g

Ergonomie hoch zwei: Für Sie und Ihre Assistenz.

Alle Arzt- und Assistenzelemente sind schwenk- und höhenverstellbar und lassen sich ergonomisch perfekt positionieren – egal ob im Stehen oder im Sitzen behandelt wird.

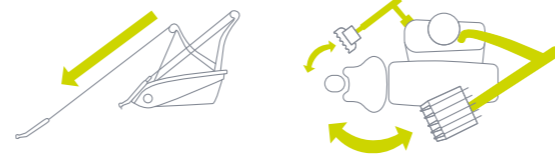

Optimale Ergonomie bietet die optionale Schwingversion mit einer geringen Tischhöhe von 45 cm und ausbalancierten Schwingbügeln. Die Instrumentenschläuche mit 90 cm Auszugslänge ermöglichen maximale Bewegungsfreiheit.

¹ Quelle: www.the-dentist.co.uk/content/news/back-for-the-future (Abrufdatum: 6.11.2020)

² Quelle: www.agr-ev.de/de/ratgeber-produkte/produkte/2833-zahnarztpraxis-einrichtung (Abrufdatum: 6.11.2020)



f

Nah, näher, perfekt: Rückenlehne Progress.

Kleine Unterschiede im Design machen oft einen großen Unterschied bei den täglichen Behandlungen aus. Bestes Beispiel dafür ist die besonders schmale Rückenlehne Progress, die für alle Behandlungseinheiten verfügbar ist und dank ihrer schmalen Form eine rüchenschonende Arbeitshaltung durch den optimalen Zugang zum Patienten bietet.

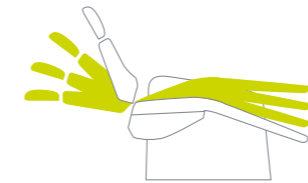

h

Trendelenburg heißt: Entspannt behandeln.

Zur Erreichung der Patientenlagerung nach Trendelenburg neigt und hebt sich die Fußablage automatisch passend zur Rückenlehne. Die Liegeposition bleibt ergonomisch, da eine Stauchung bzw. Streckung des Patientenrückens bei der Positionierung der Lehne verhindert wird. Zudem bleiben Ihre Patienten entspannt und Sie können länger bequem behandeln.

80 %

aller Zahnärzte leiden während ihrer beruflichen Laufbahn mindestens einmal an Rückenschmerzen.¹



i

Ergonomie ist Kopfsache.

Durch den stufenlos einstellbaren Kopfneigungswinkel können Sie die Kopfstütze und somit die Position von Kopf und Mund einstellen. Auf dem bequemen und einfach zu positionierenden Komfortkopfpolster liegen Ihre Patienten entspannt und Sie haben dauerhaft besten Zugang auf das Arbeitsfeld.

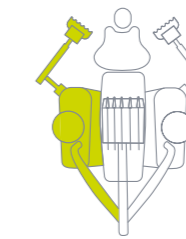

k

Ergonomie von ihrer besten Seite, mit zusätzlichen Funktionen und freiem Zugriff.

Einige KaVo Behandlungseinheiten sind als Rechts- oder Linkshändervarianten erhältlich. Zudem verfügen viele serienmäßig bzw. optional über eine integrierte Endo- und Chirurgie-Funktion, um Ihnen zusätzliche Wege und auch Investitionen zu ersparen.



l

Einleuchtend ergonomisch.

Das natürlich weiße Licht der KaVoLUX 540 LED ermöglicht beste Sicht. Der COMPOsave Modus, der ein vorzeitiges Aushärten von Füllungen verhindert, erlaubt ein zeitlich entspanntes Arbeiten. Abgestimmt auf die Automatik-Positionen der Behandlungseinheit wird die KaVoLUX 540 LED selbständig ein- und ausgeschaltet. Zudem können Sie die wichtigsten Funktionen wie Dimmen und Ein- und Ausschalten auch berührungslos steuern.

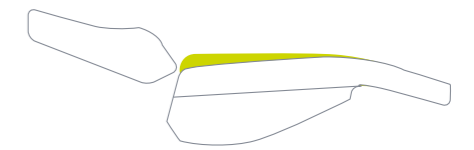

j

Sitzbankanhebung für dauerhaft bequemes Liegen.

Mit der motorischen Sitzbankanhebung der KaVo ESTETICA E80 Vision liegen Patienten unterschiedlicher Größe, Kinder und sogar Patienten mit gesundheitlichen Einschränkungen wie z.B. Rundrücken oder Hohlkreuz immer bestens.

42 %

der Zahnärzte haben Kopfschmerzen aufgrund einer schlechten Körperhaltung.²



ZUBEHÖR

MIX & MATCH FÜR IHRE EINHEIT



Kraft und Leistung in optimaler Balance.

Mit dem PiezoLED Ultraschall-Scaler wird die Zahnreinigung hochpräzise und zeitsparend: Linear schwingende Titansonotroden sorgen für eine besonders effektive Behandlung. Zähne und Zahnfleisch bleiben auch in filigranen Bereichen unberührt, da Ihnen zirkuläre Lichtemissionen eine optimale Sicht ermöglichen und Sie durch das leichte, ergonomische Design ermüdungsfrei und extrem exakt arbeiten können.

Das KaVo SONICflex ist das Universalgenie für fast alle Indikationen und wird dank seiner vielfältigen Möglichkeiten eines Ihrer am meisten eingesetzten Instrumente sein: Mit über 50 Spitzen, die sich mit nur einer Umdrehung wechseln lassen, ist es perfekt für sämtliche Anwendungsbereiche wie z.B. Prophylaxe, Endodontie, Parodontologie, minimalinvasive Kariestherapie, Chirurgie oder Präparation.

Leben Sie Ihren Anspruch.

Geben Sie sich auch bei der Instrumentierung nur mit dem Besten zufrieden. Die KaVo MASTERmatic Serie deckt sämtliche Einsatzbereiche ab, bietet Ihnen beste Sicht sowie optimalen Zugang – damit Sie stets mit allerhöchster Qualität und Präzision behandeln können. Speziell in Kombination mit dem extrem kompakten, leichten und laufruhigen Mikromotor INTRA LUX KL 703 LED arbeiten Sie dank SMARTdrive im gesamten Drehzahlpektrum von 100 bis 40.000 U/min besonders effizient und ermüdungsfrei.



Ausgezeichnete Ergonomie und Komfort in Perfektion: Der KaVo PHYSIO.

Für Sie als Zahnarzt/ärztin ist es besonders wichtig, eine dauerhaft ergonomisch gesunde und komfortable Körperhaltung in jeder Behandlungssituation einzunehmen. Nichts beeinflusst Ihre Körperhaltung so sehr wie der Arbeitsstuhl, auf dem Sie täglich sitzen. Aus diesem Grund sind unsere Behandlerstühle exakt auf die Bedürfnisse von Zahnärzten und Assistenten ausgerichtet.



Gütesiegel

Als erster und bis heute einziger Behandlerstuhl ist der KaVo PHYSIO Evo und Evo F für sein ergonomisches Konzept mit dem begehrten Prüfsiegel des AGR e.V. ausgezeichnet worden.



Stützende Rückenlehne

Eine Lehne, die Bewegungen folgt oder fest einstellbar ist, unterstützt Sie und Ihre Assistenz in jeder Position (KaVo PHYSIO Evo, Evo F).

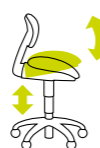

Optimale Verstellbarkeit

Sie finden einfach und schnell die richtige Höheneinstellung und Sitzneigung.

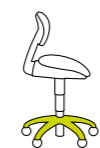

Bewegungsfreiheit auf engstem Raum

Die schlanke Bauweise und der geringe Durchmesser des Stuhlkreuzes ermöglichen höchste Beweglichkeit.



Der KaVo **PHYSIO Evo** bietet dank individuell einstellbarer Rückenlehne noch mehr Komfort und Rückhalt in jeder Behandlungssituation.



Der KaVo **PHYSIO Evo F** ist durch seine SitzhöhenEinstellung per optionaler Fußbedienung zudem besonders hygienisch.



Der KaVo **PHYSIO One** überzeugt durch zuverlässige KaVo Qualität, modernem Design sowie einem hervorragendem Preis-Leistungs-Verhältnis.

Niedrigste Sitzhöhe	465 mm
Höchste Sitzhöhe	660 mm

Verstellbereich der Sitzhöhe	195 mm
------------------------------	--------

Sitzbreite	max. 400 mm
Sitztiefe	380 mm

PHYSIO Evo / Evo F

Verstellbereich der Rückenlehnenneigung	30°
Sitzneigung	15°

PHYSIO One

Verstellbereich der Rückenlehnenneigung und Sitzneigung gleichzeitig	15°
--	-----

Durchmesser Fußkreuz	535 mm
----------------------	--------

Gewicht	12,5 kg
---------	---------

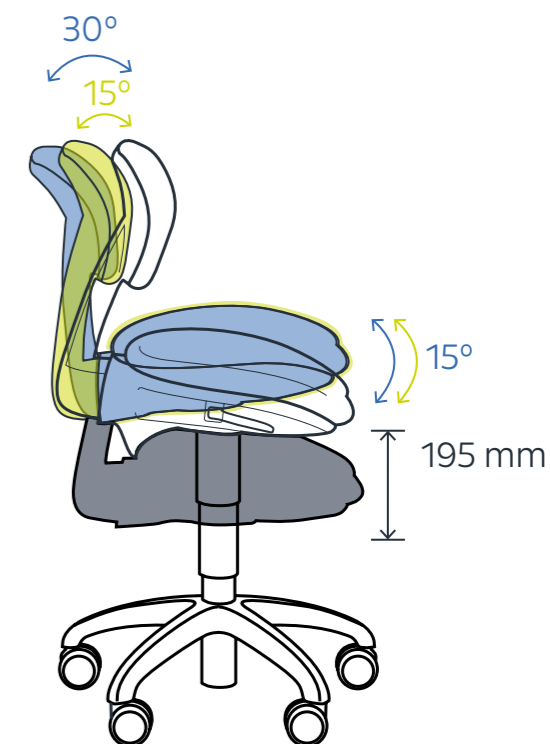

DIAGNOcam Vision Full HD: Mehr erkennen, alles zeigen: Dreifache Diagnostik auf einen Klick

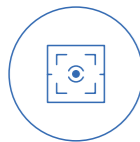
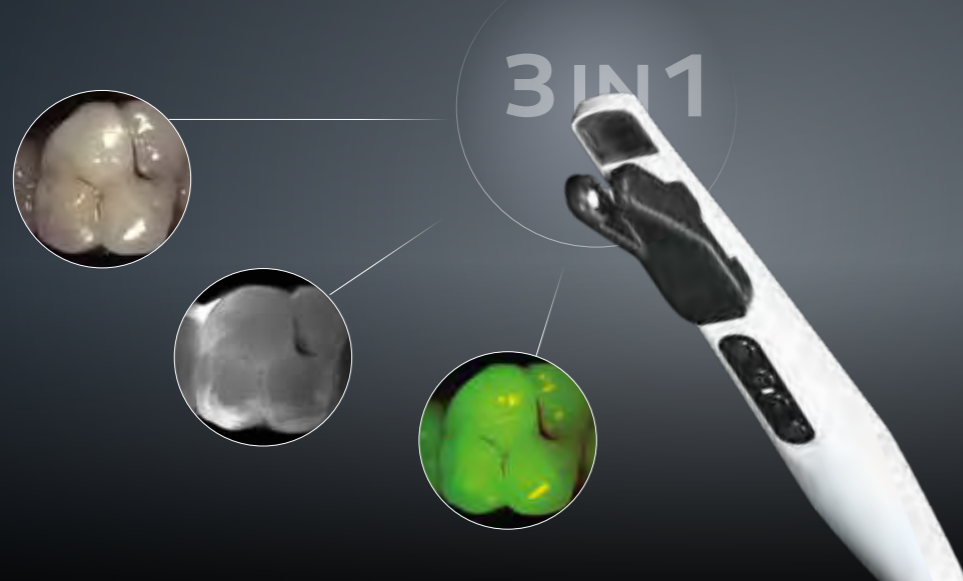

Hochpräzise Bilder – jederzeit, bei jeder Aufnahme

Der permanente Autofokus ist immer aktiv – innerhalb und außerhalb des Mundes. Das ermöglicht hochpräzise, klinisch relevante Bilder ohne Verzögerungen durch separates Fokussieren und vermeidet so lästige Zweitaufnahmen.

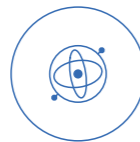

Gyrosensor für einfache Orientierung

Alle Bilder werden immer perfekt ausgerichtet: Der integrierte Gyro-Sensor erkennt, ob Sie eine links- oder rechtsseitige Aufnahme im Ober- oder Unterkiefer machen – und richtet die Darstellung automatisch aus.



Integrierte Auswahl der besten Aufnahme

Um die Bildqualität weiter zu optimieren, speichert die Kamera automatisch die Aufnahmen direkt vor und nach der Auslösung, wählt daraus das schärfste Bild aus und zeigt dieses auf dem Bildschirm an.

Permanenter Autofokus



Jochen Kania
Zahnarzt,
Laupheim, Deutschland

„Viele Kameras bieten eine Autofokus-Funktion. Doch meist dauert es zu lange, bis das Bild scharf gestellt ist, um eine klinisch relevante Aufnahme zu machen. Ganz anders der permanente Autofokus der DIAGNOcam Vision Full HD: Er ist immer eingeschaltet, ohne dass eine Taste gedrückt werden muss. Es wird jederzeit automatisch fokussiert – ich bekomme sofort, ohne zu warten, ein scharfes Bild.“

Das Ergebnis kann sich im wahrsten Sinne des Wortes sehen lassen: Man kann kaum ein Bild aufnehmen, das nicht perfekt scharf ist – in Full-HD-Qualität. Und das gilt unabhängig davon, ob die DIAGNOcam Vision Full HD als Intraoralkamera, für Transilluminationsaufnahmen oder im Fluoreszenzmodus eingesetzt wird – oder ob alle drei Modi in einer Aufnahme kombiniert werden.“

Die DIAGNOcam Vision Full HD erstellt bemerkenswert klare und völlig verzerrungsfreie Full-HD-Bilder in Echtzeit. Die natürlichen Farbtöne bleiben erhalten und die Bilder auch bei Vergrößerung noch scharf, sodass Sie selbst kleinste Details problemlos erkennen können.

Porträtaufnahmen

Verzerrungsfreie Portraits, die zu Dokumentationszwecken ganz einfach der Patientenakte Ihres Patienten-Management-Systems (PMS) hinzugefügt werden können.



Smile-Aufnahmen

Ideal zur Erfassung der Lippen- und Lachlinie. Besonders nützlich für Zahntechniker zur Farbanpassung und Erstellung von perfekt abgestimmten ästhetischen Frontzahnrestaurationen sowie für Zahnärzte zur Visualisierung des Vorher-nachher-Vergleichs gegenüber den Patienten und zur Dokumentation.



Zahnreihenaufnahmen

Der schnelle und einfache Weg, sich einen ersten Überblick über die dentale Situation zu verschaffen, einschließlich Füllungen, Zahnersatz, Extraktionen, Deformationen und der allgemeinen Mundhygiene. Perfekt für den Vorher-nachher-Vergleich für den Patienten und zur Dokumentation.



Makroaufnahmen

Zur Vergrößerung feinsten Zahn- und Zahnfleischstrukturen, empfohlen zur Erkennung kleinster Läsionen, fehlerhafter Übergänge von Füllungsmaterial oder Kronen zum Zahn sowie zur ersten Untersuchung von Wurzelkanälen.



Perfekt anpassbar an Ihre Bedürfnisse

Ganz gleich, ob Sie eine KaVo Behandlungseinheit oder ob Sie die DIAGNOcam Vision Full HD als Stand-alone-Gerät nutzen oder in Ihr Patienten-Management-System oder Ihre Röntgensoftware integriert haben: Einfach die Kamera aus Ihrer bevorzugten Halterung nehmen, Karies erkennen und am Bildschirm zeigen – einfacher geht nicht.

Pure Freude, klare Sicht: überlegenes Hygienekonzept

Die praktische Einweghülle (nach Gebrauch zu entsorgen) schützt die DIAGNOcam Vision Full HD vor Kontamination und ermöglicht zugleich die Platzierung sowohl des Tips als auch des Fluoreszenz-Covers (beide wiederverwendbar, thermodesinfizierbar und bis 135 °C sterilisierbar) ohne Beeinträchtigung der Bildqualität.

Optimale Patientenkommunikation. Sie haben es in der Hand.

Nutzen Sie die Macht der Bilder – klären Sie Ihre Patienten im Detail über notwendige Therapiemaßnahmen auf, indem Sie hochauflösende Befundaufnahmen und Bilder in brillanter Farbwiedergabe für die Patientenkommunikation nutzen.

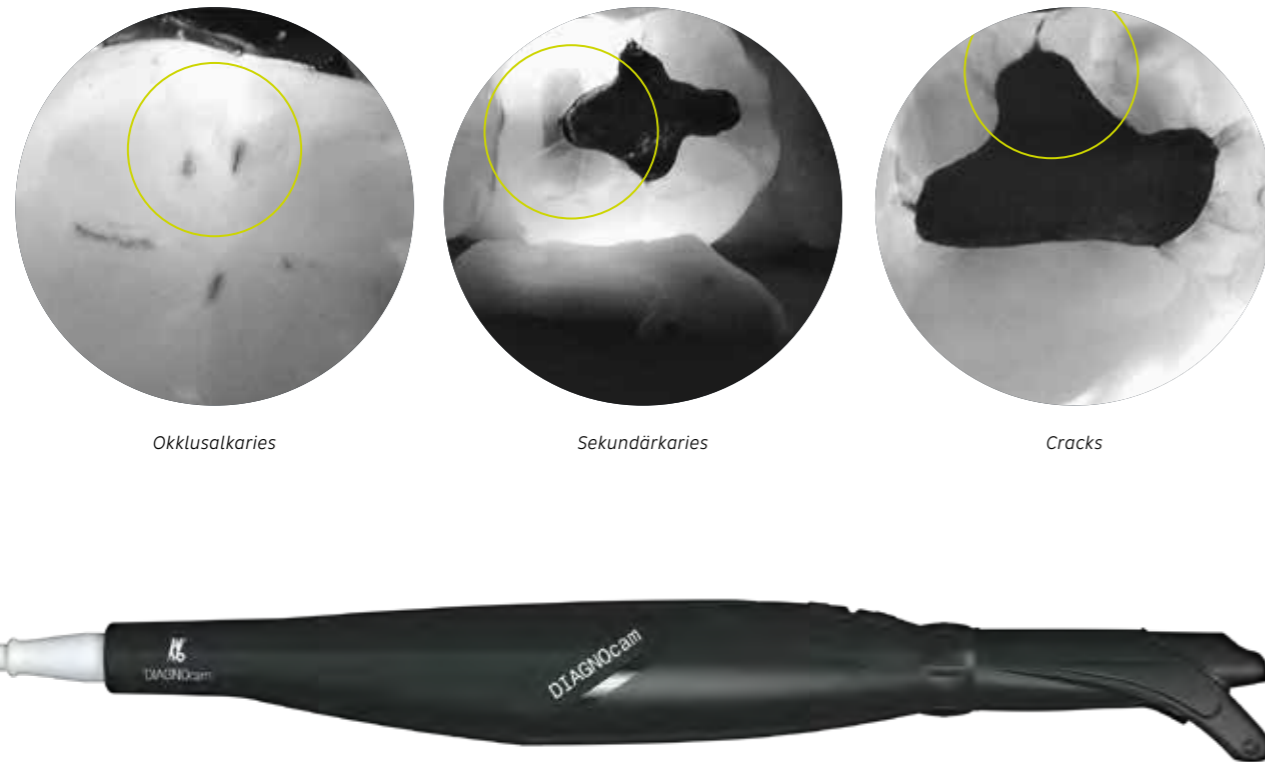

KaVo DIAGNOcam. Der Karies um Lichtjahre voraus.

Intraoralsensoren, 2D- oder 3D-Röntgengeräte zeigen Karies häufig erst, wenn diese das Dentin erreicht hat. Die KaVo DIAGNOcam ist die ideale Ergänzung zur klassischen Kariesbefundung: Mit ihr erkennen Sie Approximal- und Okklusalkaries viel früher und einfacher. Frei von Verfälschungen durch Plaqueablagerungen oder Überlappungen sehen Sie die Zahnstruktur und Karies in beeindruckender Brillanz und Klarheit – ohne Wartezeit, direkt am Behandlungsplatz, ohne Röntgenstrahlen.

Bei der KaVo DIAGNOcam ersetzen Lichtwellen die sonst zur Karieserkennung benötigten Röntgenstrahlen und ermöglichen Aufnahmen in exzellenter Brillanz und Bildqualität. So können Sie Karies viel früher als mit anderen Methoden erkennen und minimalinvasiv oder sogar prophylaktisch behandeln. Das freut nicht nur Ihre Patienten, sondern auch Sie – durch reibungslose Anschluss- und viele, laufende Kontrolltermine.

KaVo ERGOcam One – kleine Kamera ganz groß.

Erläutern Sie Ihren Patienten die jeweilige zahnmedizinische Situation mit Bildern in hoher Tiefenschärfe und mit hervorragender Farbwiedergabe.

Die leicht bedienbare KaVo ERGOcam One liefert Ihnen jederzeit die perfekte Aufnahme. Die Kamera ermöglicht es, in einem Bildabstand von 10 - 25 mm ein scharfes Bild darzustellen. Sie ist für die Darstellung eines Zahnes ausgelegt. Aufnahmen eines Zahnbogens oder extraorale Aufnahmen sind nicht möglich. Die Bildauslösung ist per Hand oder mit dem Fußanlasser möglich.



KaVo Screen HD. Zeigen Sie es Ihren Patienten.

Beeindrucken Sie Ihre Patienten mit scharfen Bildern.

Der Bildschirm KaVo Screen HD bietet Ihnen z. B. hochauflösende Bildqualität, überzeugende Kontrastwerte und eine brillante Farbwiedergabe, optimal abgestimmt auf alle Funktionalitäten bildgebender Geräte wie Kamera oder Mikroskop. Für Ihre höchste Hygienesicherheit hat der Screen eine Glasschutzscheibe, geringe Spaltmaße am Gehäuse und lässt sich mit nur einer Hand justieren.

NEU



Die neue Basis für Ihre Patientenkommunikation – integriert, einfach und effizient.

KaVo CONNECTbase macht einen neuen, einfachen Workflow im Rahmen der Patientenkommunikation möglich – direkt an Ihrer KaVo Behandlungseinheit und ganz ohne zusätzliche Softwareinstallation können Sie mit CONNECTbase Ihre Patient*innen über ihre dentale Situation aufklären. Sie schließen dafür einfach nur Ihre Kamera an und können sofort loslegen. Die Bilder werden unmittelbar am Bildschirm der Behandlungseinheit dargestellt und können sogar mit bereits gespeicherten Bildern verglichen werden.



Das Plug-and-Play-Prinzip – reibungslose Abläufe leicht gemacht

Durch die direkte Nutzung der Kameras an der KaVo Behandlungseinheit haben Sie im Handumdrehen Zugriff auf Ihre Kamerabilder und können diese im Anschluss via USB exportieren.

Ebenso einfach erfolgt die Bedienung über das Touch-Display oder den Fußanlasser Ihrer Behandlungs-



einheit, damit Sie Ihren Arbeitsplatz während der Behandlung nicht verlassen und auch Ihren Ablauf nicht unnötig unterbrechen müssen.

Sie wollen auf weitere Quellen zugreifen? Kein Problem. Durch einfaches Umschalten direkt am Arztelelement können verschiedene HDMI Quellen am Bildschirm Ihrer Behandlungseinheit angezeigt werden.



Machen Sie Ihre Behandlungen zum Erlebnis

Überbrücken Sie Wartezeiten und schaffen Sie bei Bedarf eine willkommene Ablenkung für Ihre Patient*innen durch visuelle Erlebnisse direkt an der KaVo Behandlungseinheit. Die tolle Auswahl verschiedenster Medien, wie bspw. einem personalisierbaren Willkommensbildschirm oder diversen Bildschirm-schonern mit großer Fotoauswahl oder Slide-Shows,

wird Ihren großen und kleinen Patient*innen Freude machen. Gleichzeitig können Sie Ihren Screen natürlich auch werbewirksam für Ihre individuellen Themen nutzen und relevante Informationen einfach übermitteln.

Verfügbar für KaVo uniQa, ESTETICA E70 Vision und ESTETICA E80 Vision.

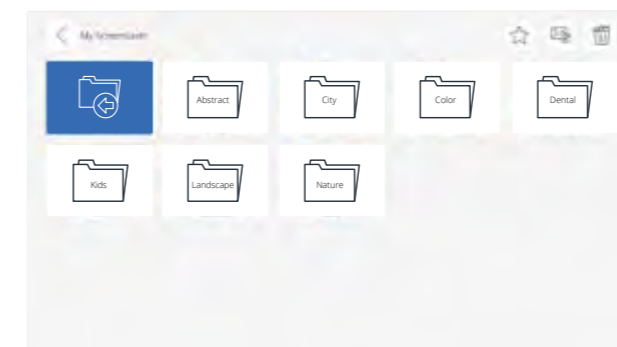

Passend zum Design Ihrer Praxis sind verschiedenste Themen für Ihren Bildschirmhintergrund verfügbar.

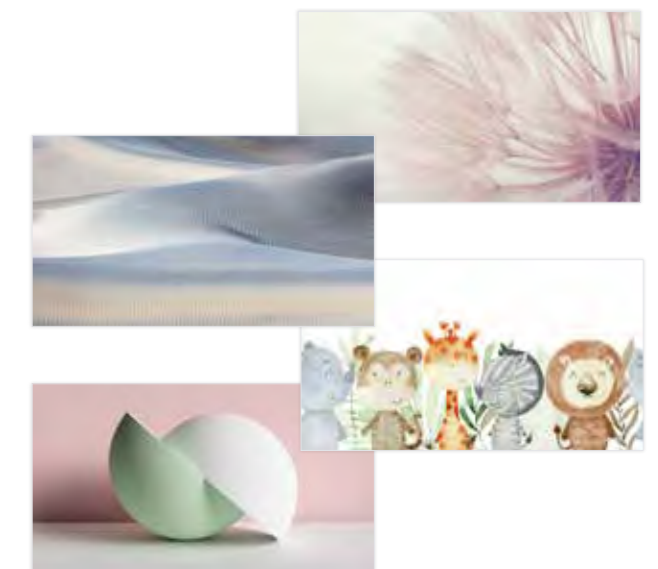



CONEXIO verbindet, was zusammengehört.

Eine einzigartige KaVo Bedienphilosophie macht es möglich: CONEXIO ebnet den Weg für mehr Effizienz im Praxisalltag. Die KaVo Software vereint Patientenmanagementsoftware, 2D-Röntgenbildarchiv und intraorale Livebilder und bietet schnellen, intuitiven Zugang. Über das Touchdisplay der KaVo uniQa greifen Sie direkt auf alle Patientendaten zu. Sie möchten weitere Daten hinzufügen? Kein Problem. Und das Beste: Sie werden direkt der Patientenakte zugeordnet.

Hilfreich für Ihre Befundung –

Lehrreich für Ihre Patientinnen und Patienten

Nutzen Sie die Möglichkeit, Bilder aus unterschiedlichen Quellen auszuwählen und zu vergleichen. Für die Kommunikation mit Ihren Patient*innen benötigen Sie nur das Arztelement Ihrer KaVo uniQa – ganz ohne Tastatur, Maus, Tablet oder PC.



Perfekter Überblick:

Der klinische Überwachungsstatus

Jedes Bild kann bei der Befundaufnahme einem Zahn zugeordnet werden. Dabei können Sie einen klinischen Überwachungsstatus von „gesund“ bis „kritisch“ festlegen. Der Vergleichsmodus gibt Ihnen die Möglichkeit, noch während der Befundung eine Verlaufskontrolle mit älteren Bildern des Zahnes oder auch Bildern aus anderen Quellen durchzuführen.

Ein Behandlungskonzept mit Hand und Fuß

Mit CONEXIO ist alles genau da, wo Sie es benötigen: Direkt an Ihrem Arztelement der KaVo uniQa.

Die benutzerfreundliche Bedienoberfläche über das Touchdisplay der uniQa gewährleistet dabei vollen Zugriff auf die Patientenakte. Und wenn Sie mal keine Hand frei haben: Alle zentralen CONEXIO Funktionen lassen sich auch über den Fußanlasser steuern und aktivieren. Ganz bequem und hygienisch.



Vergleich KaVo Patientenkommunikationssysteme

Produktbeschreibung	KaVo CONNECTbase Autarkes System - Integriert in Ihrer KaVo Behandlungseinheit	KaVo CONEXIO Software -Installation auf dem Hinterkopf-PC
Software Installation auf PC notwendig?	Nein	Ja
Automatische Integration Ihrer Praxis-Management-Software	Nein (zu einem späteren Zeitpunkt verfügbar)	Ja
Zahnschema und klinischer Überwachungsstatus	Nein	Ja
Verfügbarkeit Medien (z.B. Bildschirm-schoner, KaVo Themen, Willkommens-bildschirm)	Ja	Nein
Quellenumschaltung direkt am Arztelement der Behandlungseinheit	Ja (2 x HDMI)	Nein
Bilddarstellung direkt am Bildschirm der Behandlungseinheit	Ja	Ja
Bildvergleiche mit historischen Bildern	Ja	Ja
Automatische Bildübertragung	Ja	Ja
Bedienung	• Touch-Display Arztelement • Fußanlasser Behandlungseinheit	• Touch-Display Arztelement • Fußanlasser Behandlungseinheit • PC (Maus, Tastatur)
Anschluss Kameras	• KaVo ERGOcam One • KaVo DIAGNOcam • KaVo DIAGNOcam Vision Full HD	• KaVo ERGOcam One • KaVo DIAGNOcam • KaVo DIAGNOcam Vision Full HD
Remote Zugriff + Update Behandlungseinheit	Ja (LAN)	Nein

Perfektes Licht für höchste Ansprüche.

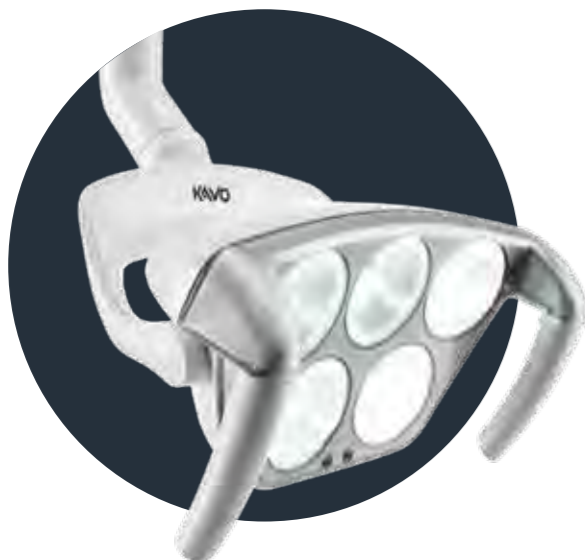

KaVoLUX 540 LED – Beste Sicht für optimale Verarbeitung.

Die KaVoLUX 540 LED kann berührungslos und damit hygienisch über den Sensor oder über das intuitive Arztelement bedient werden. Das Ein- und Ausschalten ist auch über die Automatikpositionen Ihrer Behandlungseinheit möglich. Optimal auf Ihre KaVo Behandlungseinheit abgestimmt, bietet die KaVoLUX 540 LED perfekte Hygienevoraussetzungen, höchste KaVo Qualität, lange Lebensdauer und maximalen Behandlungskomfort.

Ein häufiges Problem: Wird die Behandlungsleuchte nicht gedimmt, härtet Komposit oft zu schnell aus. Nicht so mit der KaVoLUX 540 LED. Der innovative COMPOSave Modus (kompatibel mit lichtaktivierbaren Restaurationsmaterialien) filtert sämtliche Blauanteile des Lichts heraus und verlangsamt so das Aushärten des Füllmaterials. Bei einer Helligkeit von 15.000 Lux haben Sie stets beste Sicht für eine optimale Behandlung und hervorragende Ergebnisse.

- Lichtstärke im COMPOSave oder Dimm Modus einstellbar von ca. 8.000 bis 15.000 Lux
- Beleuchtung in Tageslichtqualität
- Farbtemperatur einstellbar von 4.000 bis 6.000 Kelvin
- Geräuschlose LED-Technologie
- Abnehmbare Griffe, optional sterilisierbar



Neutraler Lichtmodus



Berührungsfreie Änderung des Lichtmodus



COMPOSave Modus

MAIA LED – Der Einstieg in die LED Beleuchtungstechnologie.

- Lichtstärke stufenlos einstellbar, max. 35.000 Lux
- Beleuchtung in Tageslichtqualität
- Stufenlos dimmbar ohne Farbtemperaturänderung (5.000 Kelvin fix)
- Geräuschlose LED-Technologie
- Abnehmbare, sterilisierbare Handgriffe



Perfekter Workflow heißt vor allem eins: Kurze Wege.



Alles findet seinen Platz.

Genießen Sie einen perfekten Arbeitsablauf. Dreh- und Angelpunkt dafür ist das KaVo Centro Trägersystem, bei dem alle wichtigen Geräte sinnvoll und ergonomisch an einer Stelle angeordnet sind – dem Zentrum Ihrer Behandlungsprozesse, Greifwege und Bewegungsabläufe. Durch das Prinzip der kurzen Wege haben Sie jederzeit alles im Griff.

Bei der Um- und Aufrüstung auf weitere Geräte und zukünftige Technologien bleiben Sie absolut flexibel. Dank zahlreicher Adapter sind Geräte und Komponenten einfach und schnell austauschbar.

Individuell bestückbar für individuelles Arbeiten – das Trägersystem Centro



Intraorales Röntgen immer in Reichweite.

Alternativ einfach mit einem Adapter das passende Kleinröntgengerät an der Leuchtenaufbaustange installieren und schon können Sie direkt an der Behandlungseinheit optimal an die radiologische Indikation angepasste Röntgenaufnahmen erstellen – hochpräzise, zeitsparend und ganz nah am Patienten.

RELAXline Softpolster.

Entspannung, die sich sehen lässt.

Bei dem neuen KaVo RELAXline Softpolster sind exklusives Design und Wohlfühlen inklusive: Ein extrem bequemer Memo-Schaum, umhüllt von einem weichen, lederartigen Obermaterial in eleganten Farben und mit handgefertigten Designnähten, passt sich den Konturen der Patienten perfekt an und sorgt so für Entspannung auch bei längeren Behandlungen.

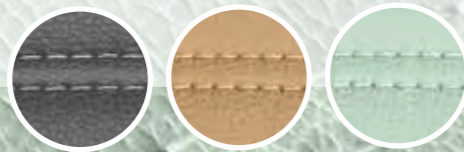

Komfort steckt in jedem Detail.



*Rückenlehne Comfort:
Maximaler Komfort und breite
Schulterauflage für Patienten.*

*Rückenlehne Progress:
Die bewährte KaVo Progress-
rückenlehne wurde bei der KaVo
uniQa noch einmal optimiert
und ist jetzt noch schlanker und
bietet damit einen noch besseren
Zugang zum Patienten. Trotz
der schmalen Bauweise kann
aufgrund der angepassten Form
Ihr Patient dennoch komfortabel
und entspannt liegen.*



Hier liegen Ihre Patienten immer richtig.

Nicht alle Patienten sind gleich. Sie haben nicht die gleiche Figur, sind nicht gleich groß und nicht gleich schwer. Gut, dass Sie einen Patientenstuhl haben, der darauf Rücksicht nimmt. Besonders bequem liegen Ihre Patienten mit der breiten Rückenlehne Comfort. Dank ihrer Stammlängenverstellung passt sie sich jeder Körpergröße und -konstitution an. Die Rückenlehne Progress ist besonders schmal und bietet Ihnen sehr guten Zugang zum Patienten. Mit dem Kopfpolster liegen Ihre Patienten auch bei längeren Behandlungen sehr bequem. Ergonomie und Komfort auf höchstem Niveau.



*Die 2-Gelenk-Kopfstütze gibt es in mechanischer,
pneumatischer und motorischer Ausführung*

Komfort beginnt am Kopf.

Machen Sie es sich und Ihren Patienten bequem. Stellen Sie die Kopfstütze Ihrer KaVo Einheit exakt auf die Position von Kopf und Mund ein. Der Kopfneigungswinkel ist stufenlos einstellbar. Die Fixierpositionen sind genau der Anatomie angepasst. Ob motorisch, pneumatisch oder mechanisch, Sie finden immer die optimale Position für die Kopfstütze. Komfortabel und präzise.

Nicht alle Kopfstützen sind für jedes Einheitenmodell verfügbar.

DESIGN EDITION

Inspired by Japan

Japan: die Inselnation im Pazifik mit dicht besiedelten Metropolen, pulsierender Popkultur, tief verwurzelten Traditionen, gebirgigen Nationalparks und subtropischen Stränden... Voller Gegensätze und Vielfalt!

So hat dieses Land als Inspiration gedient, eine Design Serie zu entwickeln, die genauso bunt und vielfältig ist.

Ob feminin, klassisch oder urban, die Designs verbinden sich harmonisch mit einer Vielzahl an Einrichtungsstilen und verleihen Ihrer Praxis noch mehr Persönlichkeit.



COZY
GLAMOUR

CHERRY BLOSSOM



FEMININE
LIGHTNESS

Cozy Glamour

Glamourös und doch so gemütlich wird dieser Look durch die warmen Töne und goldenen Details. Das Mobiliar besticht durch seine weichen, runden Formen, wie die Blätter der Kirschblüte.

Feminine Lightness

Helle Töne, filigrane Formen und edle Materialien wie Samt und Marmor zeichnen diesen Stil aus und verschmelzen mit dem Motiv der Kirschblüte zu einem harmonisch nuancierten Gesamtbild.



PURE
NATURE



INDUSTRIAL
COOLNESS

BAMBOO

FUJISAN



COZY
CLEARNESS

Pure Nature

Die reinste Wohlfühlatmosphäre erzeugt der Bezug zur Natur. Viel Licht, organische Formen und natürliche Materialien verwandeln Ihre Praxis in eine Wellnessoase.

Cozy Clearness

Klar, aber keinesfalls kühl. Gedeckte Grüntöne und schlichte Linien beruhigen und vermitteln so ein Gefühl von Geborgenheit.



SCANDI
RETRO

Industrial Coolness

Urbanes Selbstverständnis! Beton, unverputzte Wände, die Kombination aus Metall und Holz erzeugen ein modernes und cooles Erscheinungsbild, in das sich die Grafik „Fujisan“ perfekt integriert.

Scandi Retro

Helle Hölzer, Textilien und filigrane Formen in eher gedeckten Farben. Ein Stil, an dem sich alles in vornehmer, entspannter Zurückhaltung übt und dadurch so einladend ist.



KAVO
STYLE

DESIGN EDITION

Gutes Design ist ein Statement.

Deshalb haben wir eine Design Edition entwickelt, die sich kraftvoll in ein stylisches, urban anmutendes Gesamtkonzept einfügt, das von Modernität und Qualität erzählt. Eine faszinierende Symbiose aus Innovation, Technologie und Ästhetik steht sinnbildlich für eine Zahnbehandlung gemäß höchsten Standards.

Im Dreiklang aus Design, Technologie und Interieurkonzept zeigt sich bei der Style Edition Perfektion bis ins kleinste Detail. Vor allem die für Behandlungseinheiten ungewöhnliche umlaufende matte Lackierung in Kombination mit einer dezent strukturierten Folie in edlem Grau und der weichen, handgefertigten Softpolsterung ist ein echtes Highlight.

EXKLUSIV FÜR DIE
ESTETICA E70/E80 VISION



Das zeitlose Design der Style Edition wird durch die Wertigkeit des RELAXline Softpolsters perfekt ergänzt. Alle drei verfügbaren RELAXline-Versionen sind harmonisch auf den Gerätekörper abgestimmt. Natürlich lässt sich die Design Edition Style auch mit Ihrer Wunschfarbe aus dem Standardprogramm kombinieren.



Die matte Oberfläche des Gerätekörpers sorgt, in Kombination mit der glänzenden Abdeckung, für schlichte Eleganz.



Comfort Rückenlehne
RELAXline Graphite



URBAN POWER

Die reduzierten, geradlinigen Formen, große Oberflächen in zurückgenommener Farbigkeit und starke Materialien, wie Leder, Stahl und Holz verleihen diesem Stil seine Souveränität und Kraft.



CLEAN CONTRAST

Gegensätze im harmonischen Gleichklang: Die unvergängliche Kombination von hellen und dunklen Farbtönen, die sanft in Kontrast treten, findet nicht nur in der Behandlungseinheit zu perfektem Zusammenspiel, sondern bietet auch die zeitlose Basis für ein cleanes, aber dennoch wohnliches Praxis-einrichtungskonzept.



SOPHISTICATED CLASSIC

Helle Nuancen, Naturmaterialien und ein wenig Patina – das trägt auch im trubeligen Praxisalltag zu einer stilvollen entspannt-gemütlichen Atmosphäre bei.



SIMPLY ELEGANT

Einladend, freundlich und wohnlich: Passend dazu ist ein Farbschema in gedeckten Nuancen wie Beige, Greige und Cashmere. Perfekt kombinierbar: Natürliche Materialien wie Eichenholz, Leinen und edle Wolle.

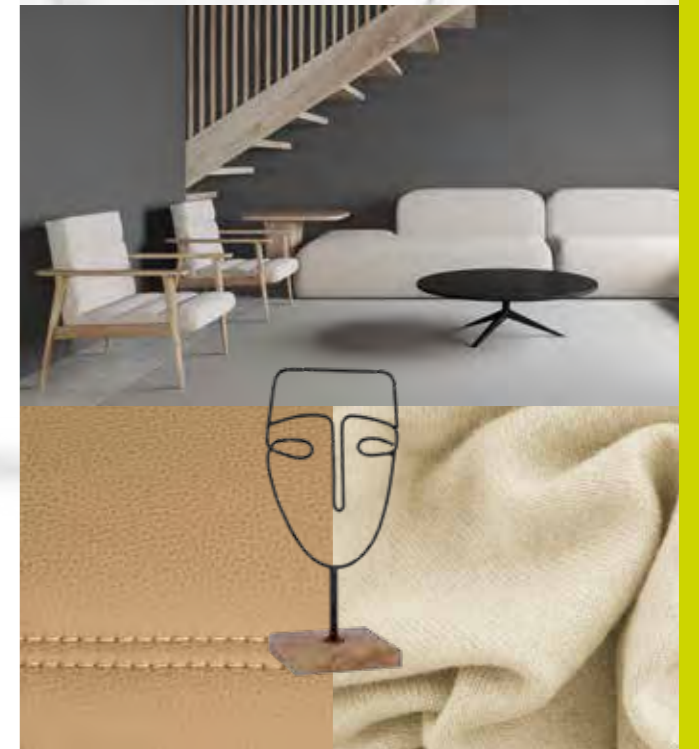

CANDY COLOURS

Beweisen Sie Mut und lassen Sie zum Beispiel den Boden die Hauptrolle spielen. Nun treffen Pastelltöne auf runde Formen. Zu verspielt? Nein! Materialien wie Stein und Metall sorgen für die nötige Klarheit.



NATURALLY ELEGANT

Elegant, frisch und très chic präsentiert sich dieser Look. Dunkle Farbnuancen sorgen für Ruhe, Agave bringt eine angenehm kühle Frische ins Spiel.



Konfigurationen

Konfigurieren Sie Ihre Behandlungseinheit online:
www.kavo.com/configurator/

	KaVo ESTETICA E80 Vision	KaVo ESTETICA E70 Vision	KaVo uniQa	KaVo Primus 1058 Life
Arztelement	T-Version und Cart	T-Version, S-Version und Cart	T-Version, TM-Version, S-Version und Cart	T-Version, S-Version und Cart
Bedienelement	Touchdisplay	Touchdisplay	Touchdisplay	Bedienfolie mit kleinem Display und MEMOSpeed Funktion
Instrumentenaufnahmen	6	5 (6 optional)	5 (6 optional)	5
1x Mehrfunktionshandstück	●	○	○	○
1x Dreifunktionshandstück	-	●	●	○
Sprayerwärmung für Instrumente	●	●	●	○
Satz Normtrays	●	●	●	○
Assistenzelement				
Bedienelement	Glastouchpanel	Glastouchpanel	Glastouchpanel	Bedienfolie
Abnehmbare Instrumentenablage	●	●	●	-
Schwenkbar und höhenverstellbar	●	●	●	●
Gerätekörper				
Instrumentenspülung	Hygiene-Center	Hygiene-Center	Hygiene-Center	Entkeimungsaufsatz
Warmwasserboiler für Mundglasfüllung	●	●	●	○
Mundspülbecken	Motorisch	Manuell/ motorisch (o)	Manuell	Manuell
Mundspülbecken	Glas oder Porzellan	Glas oder Porzellan	Glas oder Porzellan	Glas oder Porzellan
Gerätekörperfarbe Standard	Uni	Uni	Dentalweiß	Dentalweiß
Patientenstuhl	Schwebestuhl	Schwebestuhl	Bodengebundener Stuhl	Bodengebundener Stuhl
Motorische Horizontalverschiebung und Sitzbankanhebung	●	-	-	-
Rückenlehne Progress	●	●	● optimiert	●
Rückenlehne Comfort	●	●	-	COMPACTchair
2-Gelenk- Kopfstütze	mit Drehknopf	-	-	●
	mit mechanischer Klemmung	-	●	○
	mit pneumatischer Klemmung	●	○	-
Motorische Kopfstütze	○	○	-	-
Komfortkopfpolster	○	○	○	○
Patientenkommunikation	verschiedene Pakete mit 19"- und 22"-Bildschirm, Intraoralkamera und DIAGNOcam			

Bitte beachten: Druckfarben geben die
Oberfläche nicht farbgetreu wieder.
(KaVo Farbkarte anfordern!)

Lackfarben metallic

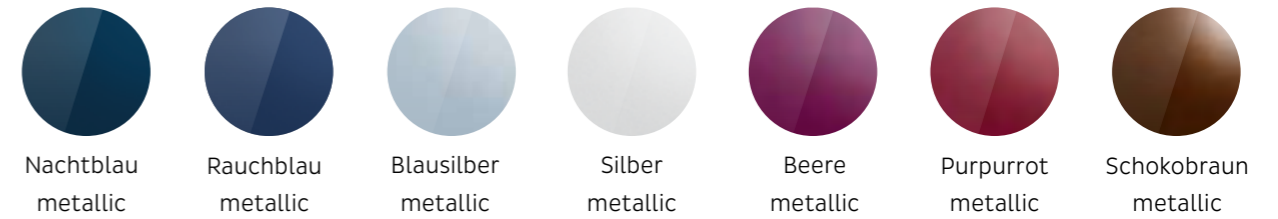

Lackfarben uni

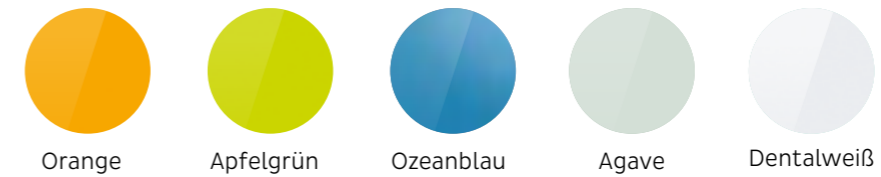

Design Edition

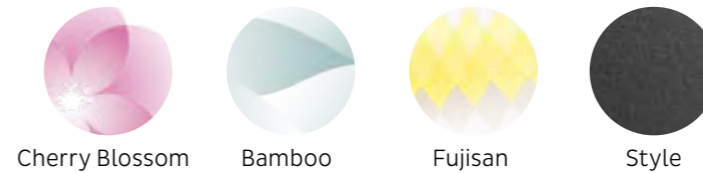

Polsterfarben



Polsterfarben: exklusiv für KaVo uniQa

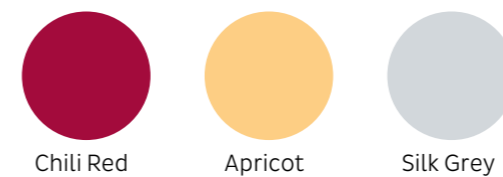

RELAXline Softpolster

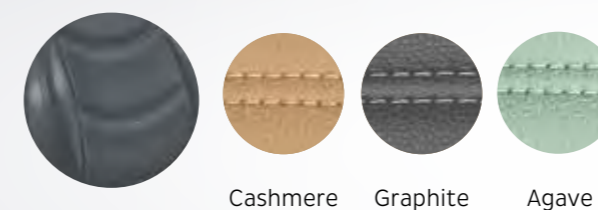

Agave/Blue Line Edition

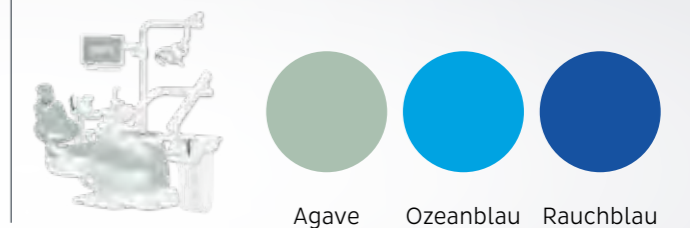

KaVo ESTETICA E80 Vision

* Das Maß "Z" ist nach Absprache mit dem/der Zahnarzt/ärztin um den Betrag "Y" zu vergrößern. Das dargestellte Richtmaß 560 mm entspricht einem Mindestabstand "X" (650 mm Empfehlung KaVo).

- T-Tisch
- Cart

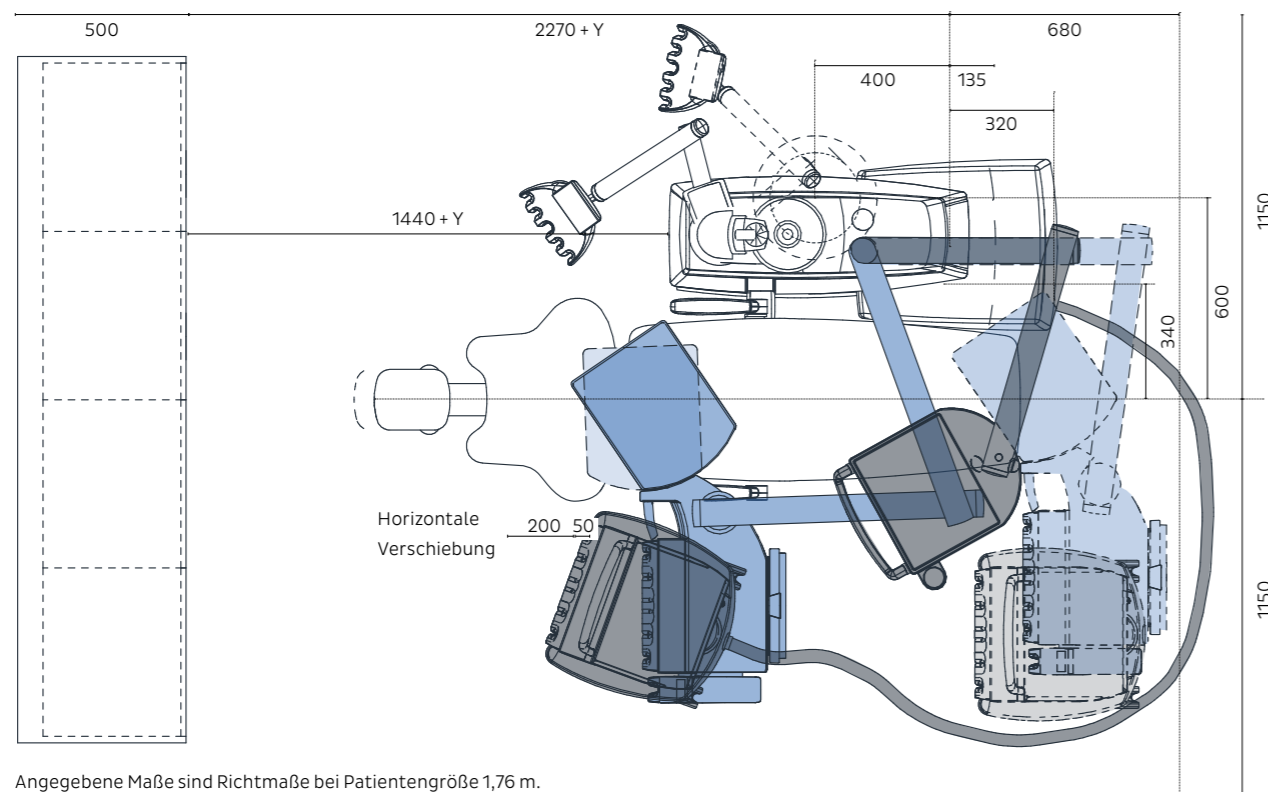
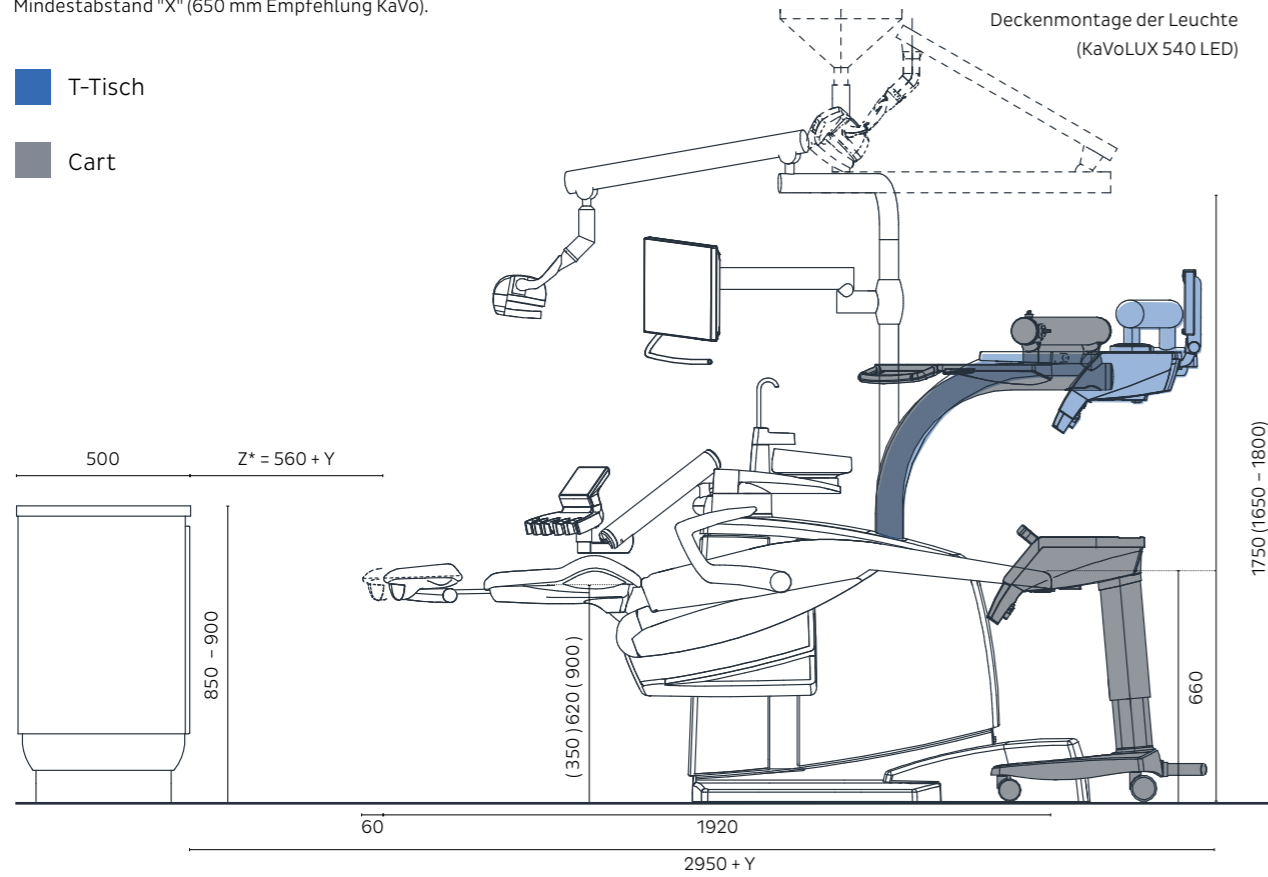

Angegebene Maße sind Richtmaße bei Patientengröße 1,76 m.

KaVo ESTETICA E70 Vision

* Das Maß "Z" ist nach Absprache mit dem/der Zahnarzt/ärztin den Betrag "Y" zu vergrößern. Das dargestellte Richtmaß 560 mm entspricht einem Mindestabstand "X" (650 mm Empfehlung KaVo).

- S-Tisch
- T-Tisch
- Cart

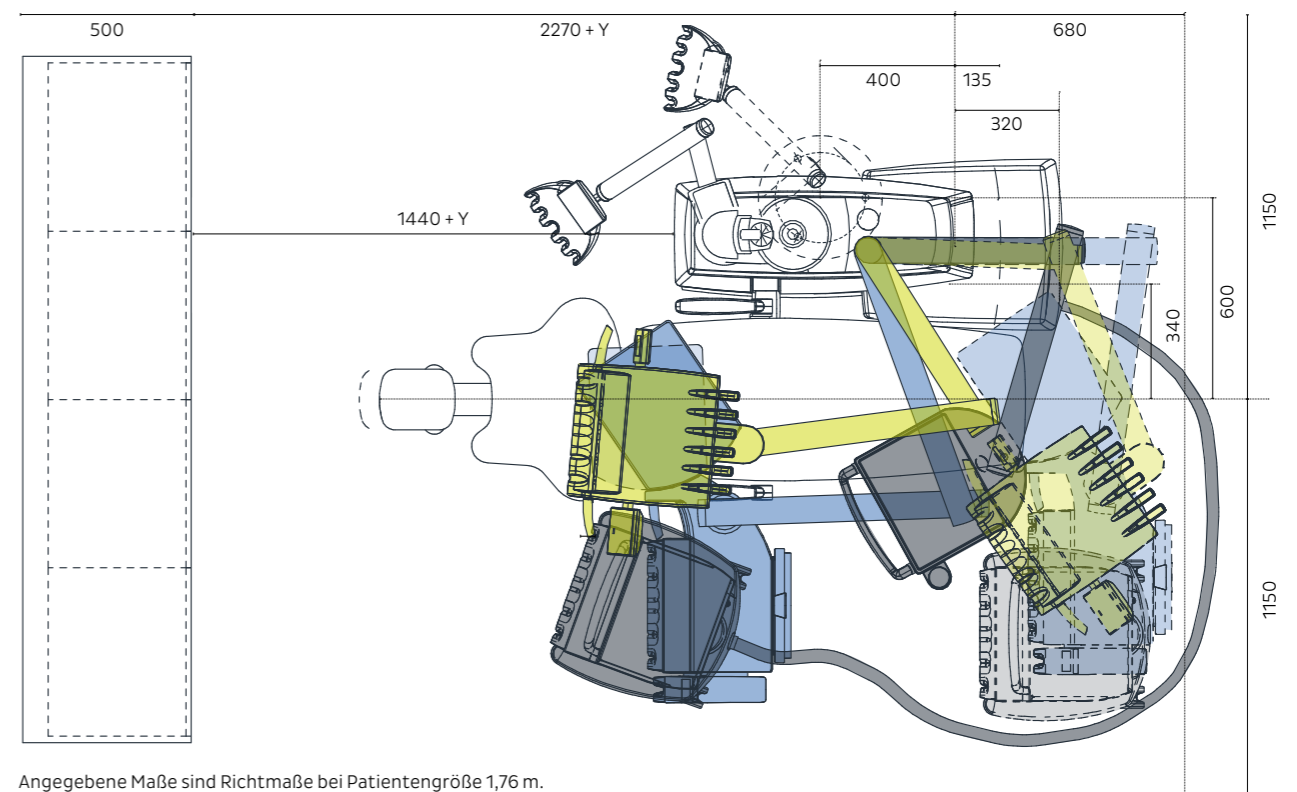
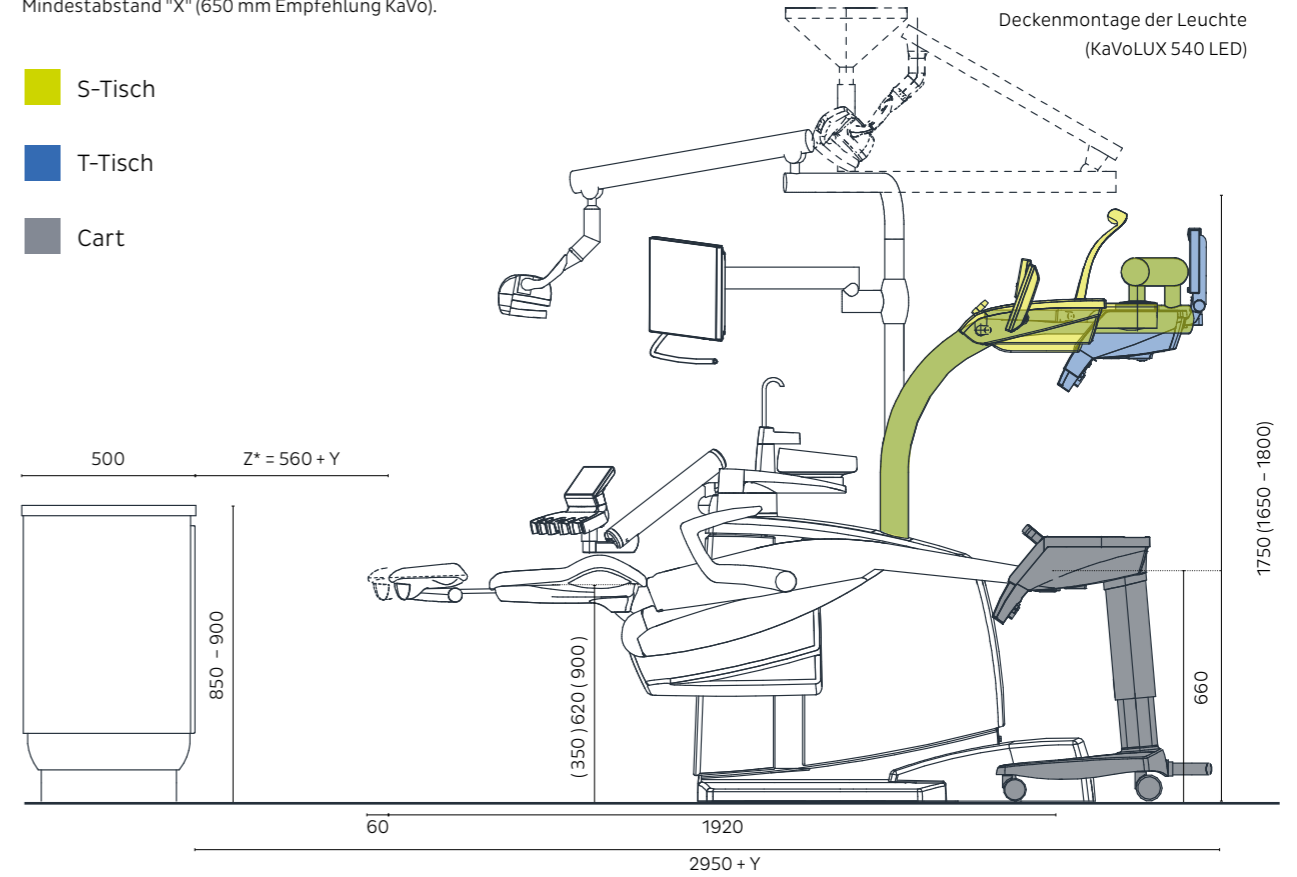

Angegebene Maße sind Richtmaße bei Patientengröße 1,76 m.

KaVo uniQa

* Das Maß "Z" ist nach Absprache mit dem/der Zahnarzt/ärztin um den Betrag "Y" zu vergrößern. Das dargestellte Richtmaß 560 mm entspricht einem Mindestabstand "X" (650 mm Empfehlung KaVo).

- S-Tisch
- T-Tisch
- Cart

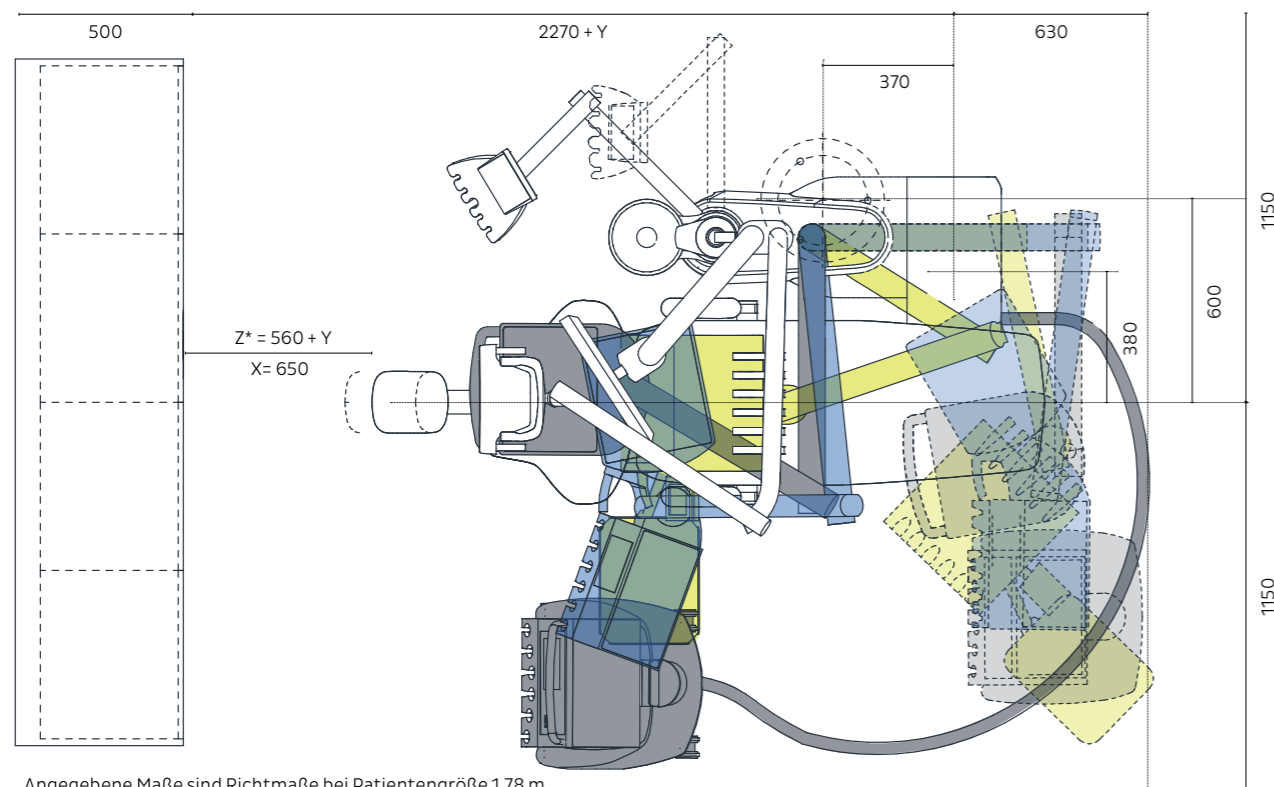
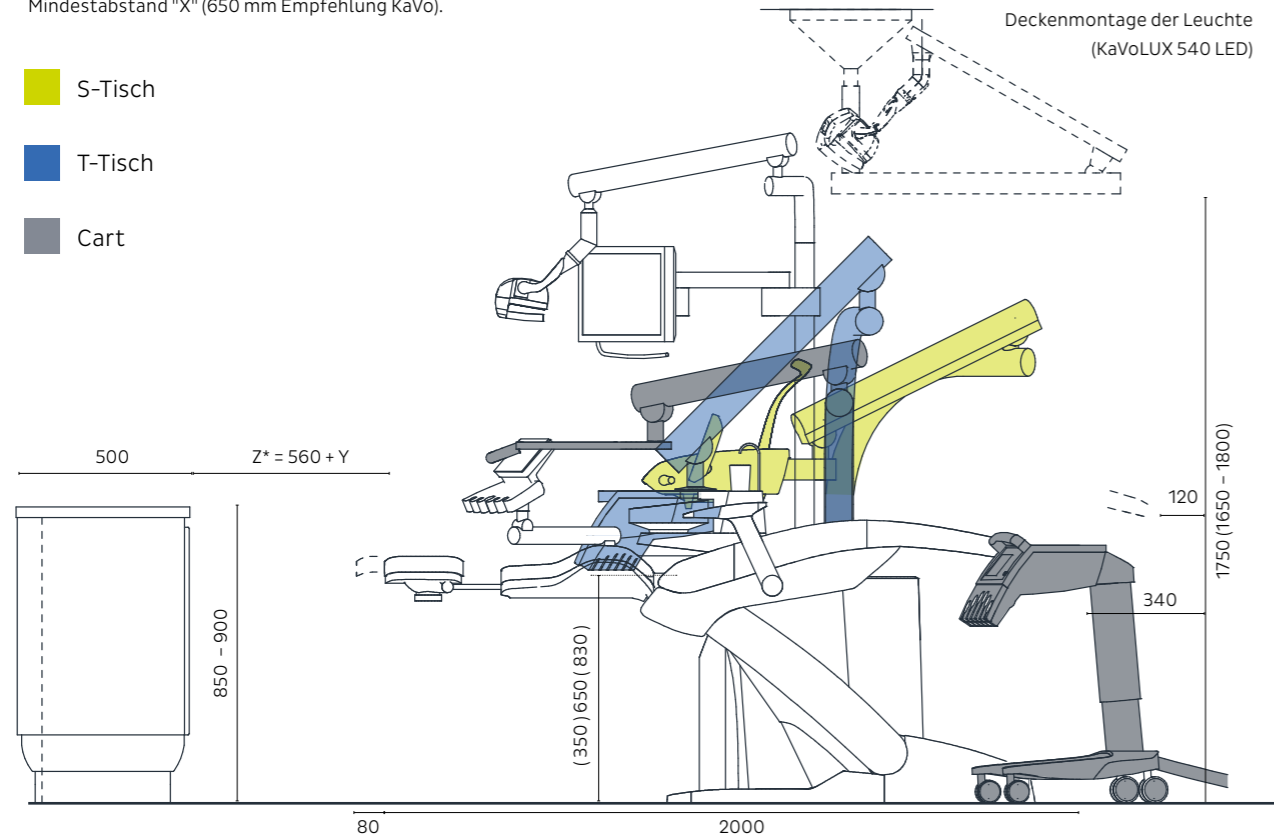

Angegebene Maße sind Richtmaße bei Patientengröße 1,78 m.

KaVo Primus 1058 Life

* Das Maß "Z" ist nach Absprache mit dem/der Zahnarzt/ärztin um den Betrag "Y" zu vergrößern. Das dargestellte Richtmaß 560 mm entspricht einem Mindestabstand "X" (650 mm Empfehlung KaVo).

- S-Tisch
- T-Tisch
- Cart

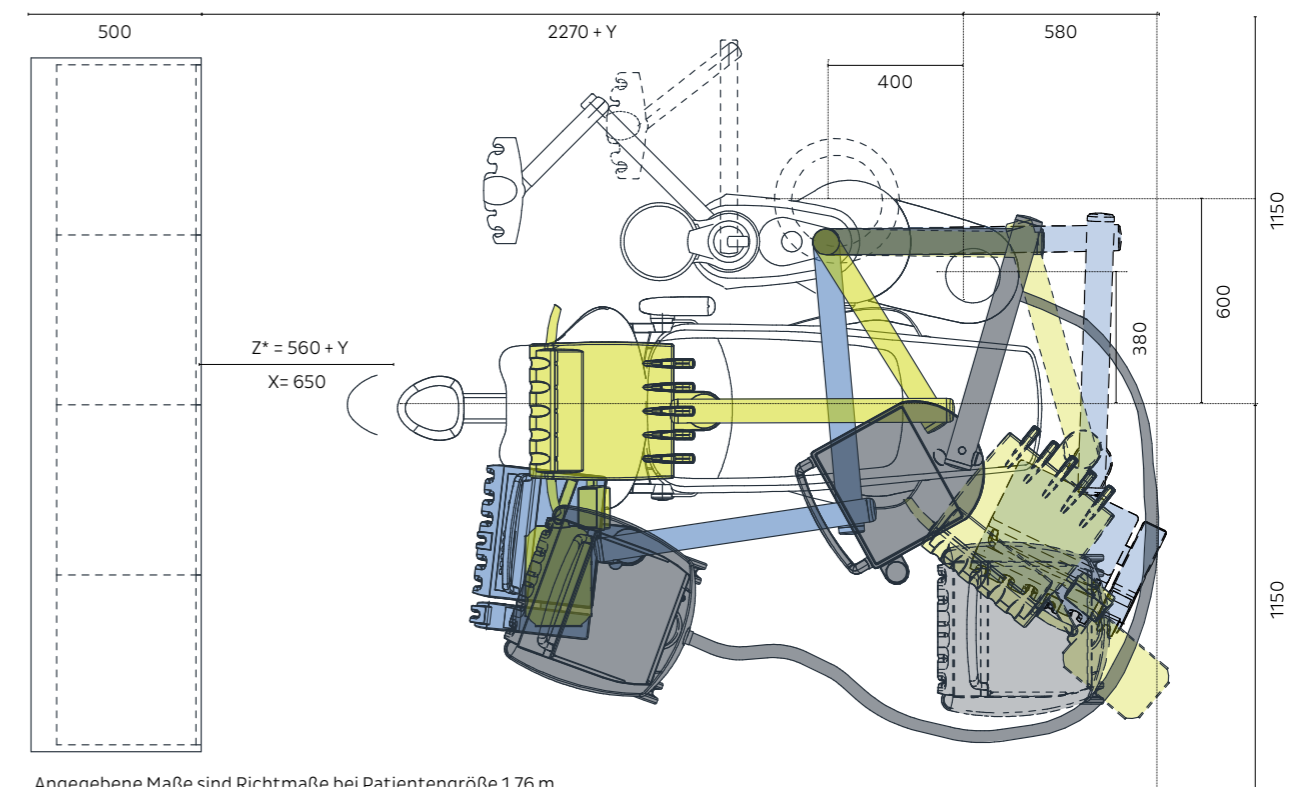
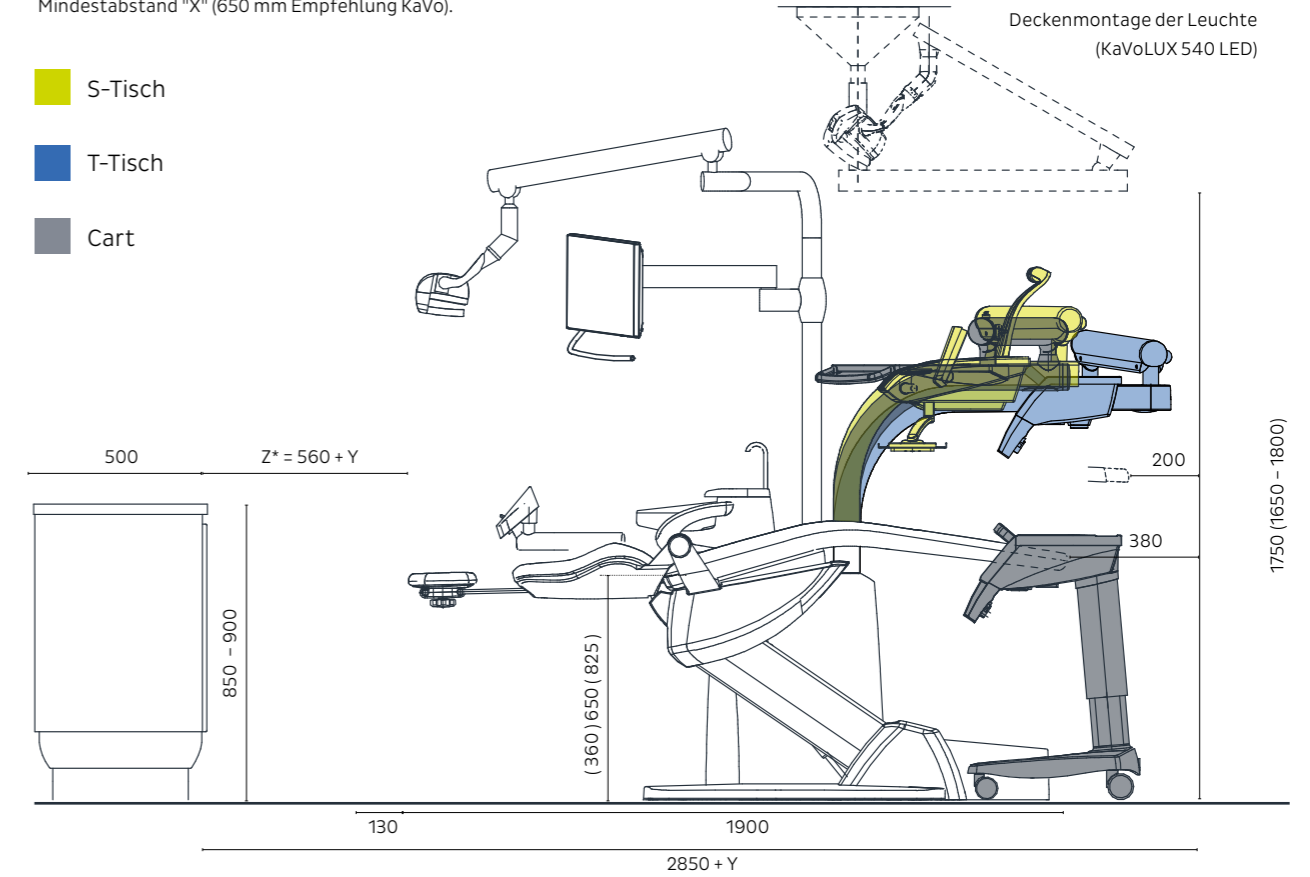

Angegebene Maße sind Richtmaße bei Patientengröße 1,76 m.

SERVICE

FÜR EINEN
REIBUNGSLOSEN
PRAXISALLTAG

Damit ein KaVo Produkt ein KaVo Produkt bleibt, spielt die richtige Pflege, eine regelmäßige Wartung und auch die Ersatzteilversorgung im Servicefall eine große Rolle. Wir übernehmen diese Aufgabe zusammen mit unseren zertifizierten Servicepartnern gerne und sorgen so dafür, dass Sie sich in Ihrem Praxisalltag ganz auf Ihre Patienten konzentrieren können.



1.200

Mitarbeiter unserer zertifizierten Fachhändler schulen wir im KaVo Campus in Biberach jedes Jahr.

So stellen wir sicher, dass Ihr Servicetechniker alle Wartungs- und Servicearbeiten effizient durchführen kann und somit Ihre Investition optimal geschützt ist.



34 SPEZIALISTEN

bei KaVo unterstützen die KaVo Dentalfachhändler mit einer Technik-Hotline, technischen Dokumentationen und umfassenden Trainings. Für einen optimalen und schnellen Service.

KaVo zertifizierter
Reparaturpartner

Weil nichts näherliegt als Qualität: Während durch den Einbau von Fremdteilen die Funktion und damit die Behandlung beeinträchtigt werden kann und die KaVo Garantie erlischt, arbeitet Ihr KaVo zertifizierter Reparaturpartner mit KaVo Original Ersatzteilen. Einer davon ist auch in Ihrer Nähe und Ihre erste Adresse für KaVo.

www.kavo.com/de-de/kavo-zertifizierte-reparaturpartner

KaVo Wartung: Ihre Sicherheit im Praxisalltag

Als Medizinproduktehersteller sind wir verpflichtet, Wartungen, sicherheitstechnische Kontrollen und Prüfungen von integrierten Einheiten vorzuschreiben. Das dient einerseits dazu, die Funktionssicherheit zu gewährleisten, und andererseits Schäden sowie gesundheitliche und rechtliche Gefahren zu vermeiden. Außerdem schützt die regelmäßige Wartung gegen teure Ausfallzeiten und trägt zur Werterhaltung Ihrer Einheit bei.



In Deutschland sind Betreiber, Geräteverantwortliche und Anwender*innen verpflichtet, Ihre Geräte unter Berücksichtigung der Bestimmungen des Medizinproduktegesetzes (MPG) zu betreiben. Um die ständige Einsatzbereitschaft, Sicherheit und Werterhaltung des KaVo Produkts zu gewährleisten, müssen die empfohle-

nen Wartungsdienste jährlich durchgeführt werden. Sie beinhalten unter anderem alle Prüfungsaufgaben wie in der Betreiberverordnung (MPBetreiberV) § 6 gefordert, sowie die vorgeschriebene sicherheitstechnische Kontrolle (STK) im Abstand von 2 Jahren.

Praxisbetreiber*innen sind verantwortlich für:

- Durchführung der Sicherheitsprüfung nach IEC 62353
- Amalgamabscheider Prüfungen
- Einhaltung von Hygienestandards

Diese Anforderungen können im Rahmen einer von KaVo oder den zertifizierten Fachhändlern durchgeführten Wartung erfüllt werden.

Befugt zur Reparatur und Wartung sind folgende Personen:

- Techniker*innen der KaVo Niederlassung mit entsprechender Produktschulung
- Speziell von KaVo geschulte Techniker*innen der KaVo Vertragshändler

Jede/r zertifizierte ServiceTechniker*in ist zudem verpflichtet, nur Original KaVo Ersatzteile zu verwenden.



35.000

Behandlungen und

20.000

Betriebsstunden bestreitet eine Behandlungseinheit durchschnittlich in

12

Jahren.

Dabei werden ca.

100.000

Liter Wasser verbraucht.

Quelle: KaVo-Erfahrungswerte

Bestandteile einer Wartung

Vorteile für die Praxis

Prüfung aller wichtigen Funktionen, z.B. Hygienefunktionen, Sicherheitsschalter, etc.	○	○	
Reinigen von Saugsystem, Aquamat und Selektions-Einheit Austausch Verschleißteile	○	○	
Austausch Verschleißteile im Wasserblock Prüfung Dichtheit	○	○	
Prüfung O-Ringe am Arzt- und Assistenz-Element, Schläuche und Drücke Austausch Verschleißteile	○	○	
Prüfung Amalgamabscheider	○	○	○
Sicherheitsprüfung	○	○	○

- Funktionssicherheit
- Sicherheit für die Zahnärzt*innen, das Team und die Patient*innen
- Gesetzlich vorgeschrieben



Kostet Zeit und Geld:
Warten auf den Service



Spart Zeit und Geld:
Geplante regelmäßige Wartung



Für mehr Details:
www.kavo.com/de-de/zubehoer-und-upgrades/paket-service-protect-protect

Der beste Einfall gegen teure Ausfallzeiten:
Das **KaVo Wartungskit** für Ihre Betriebssicherheit

Für die Betriebssicherheit Ihrer Behandlungseinheit sind der/die zertifizierte Techniker*in und das KaVo Wartungskit ein unschlagbares Team.

Das Kit unterstützt:

- Sicherheit: Austausch der notwendigen Teile mit KaVo Originalteilen
- Effizienz: Systematischer Ablauf der Wartungstätigkeiten



Für mehr Details:
www.kavo.com/de/wartungskit

Spart Zeit und Geld:
Die Garantieverlängerung mit dem **KaVo Paket Service Protect+**

Mit dem Paket Service Protect+ bieten wir Ihnen die nötige Sicherheit und unterstützen Sie dabei, einen reibungslosen Ablauf in der Praxis zu gewährleisten.



Paketinhalte

Zusätzliche zwei Jahre Garantie, nach Ablauf der gesetzlichen Gewährleistung von 12 Monaten, kostenlose Ersatzteile im Bedarfsfall. Nicht enthalten sind Verbrauchs- und Verschleißteile sowie die Kosten für Arbeitszeit und Anfahrt.



Durchschnittlicher Jahresbedarf (12x 1 Liter) Desinfektions- und Reinigungsmittel DEKASEPTOL für dentale Absaugsysteme. Durchschnittlicher Jahresbedarf (2x 6 Liter) OXYGENAL 6 für die Entkeimung des dentalen Behandlungswassers.



Ein Fußbankschutz, der das Polster der Behandlungseinheit ästhetisch und einfach schützt

Die Vorteile:

- Sorgt für die gesetzlich vorgeschriebene Hygiene- und Funktionssicherheit
- Reduziert Ausfallzeiten und ungeplante Kosten und sorgt so für Investitions- und Planungssicherheit

Die Voraussetzungen

Abschluss möglich bis zu 3 Monaten nach Kauf einer Behandlungseinheit. Die AGBs zu der Garantieverlängerung erhalten Sie über Ihren Dentalfachhändler. Voraussetzung ist die vorgeschriebene jährliche Wartung.

Register

KaVo	Seite	KaVo	Seite
Centro Trägersystem	71	PHYSIO	60
CONEXIO	68	PiezoLED	59
CONNECTbase	66	Polster	72
DEKASEPTOL Gel	47	Praxis Interior	24
Design Edition	74	Primus 1058 Life	22
Bamboo	76		
Cherry Blossom	75	RELAXline Softpolster	72
Fujisan	77	Rückenlehne	
Style	78	Comfort	73
DIAGNOcam	64	Progress	73
DIAGNOcam Vision Full HD	62		
ERGOcam One	65	Screen HD	63
ESTETICA E80 Vision	14	SONICflex	59
ESTETICA E70 Vision	18	Service Protect+	93
uniQa	20		
Existenzgründer	38	Wartungskit	92
		Zertifizierter Reparaturpartner	89
INTRA LUX KL 703 LED	59		
Fußanlasser	46		
KaVoLUX 540 LED	70		
Kopfstütze	73		
MASTERmatic	59		
MAIA LED	70		
OXYGENAL 6	47		

Dental Excellence in jedem Bereich



Praxisausstattung

KaVo Behandlungseinheiten, Behandlungsleuchten, Behandlerstühle, Patientenkommunikationssysteme und weiteres Zubehör für die zahnärztliche Praxis



Instrumente

Dentale Hand- und Winkelstücke, Turbinen, Pulverstrahlhandstücke und Kleingeräte für alle Anwendungsgebiete von Diagnostik über Prophylaxe bis hin zu Restauration, Chirurgie, Endodontie und Instrumentenpflege

Die in diesem Katalog gezeigten und beschriebenen Produkte und Ausstattungen sowie Dienstleistungen sind nicht in allen Ländern erhältlich. Alle Angaben entsprechen den zum Zeitpunkt der Drucklegung vorhandenen Kenntnissen. KaVo Dental GmbH übernimmt keinerlei Gewähr für Abweichungen in Farbe und Form von den Abbildungen, Irrtümer sowie Druckfehler und behält sich das Recht vor, jederzeit Änderungen an den Prospekten vorzunehmen. Nachdruck, auch auszugsweise, nur mit Genehmigung der KaVo Dental GmbH.